

 Handmade
in Germany

Fußmatten-Systeme

Lieferzeit: 8 Tage!

Qualität seit 1974

fuma[®]
Fußmatten-Systeme



fuma[®]
Fußmatten-Systeme

DIE FAMILIEN
UNTERNEHMER

Member of  **Rat für Formgebung**
German Design Council

Impressum

fuma Hauszubehör GmbH
Reutäckerstraße 9
76307 Karlsbad
Telefon +49 (0) 72 48 / 4 50 73 - 0
Telefax +49 (0) 72 48 / 4 50 73 - 60
info@fuma.com
www.fuma.com

Verantwortlich im Sinne des Medienrechts:
Geschäftsführer Ralf Geggus

Stand: Januar 2020

Es gelten die Allgemeinen Geschäfts-
und Lieferbedingungen, die im Internet
unter www.fuma.com/agb eingesehen
werden können.

Für Druckfehler keine Haftung.

© fuma Hauszubehör GmbH, Karlsbad



THINK BIG!



Großzügig, edel, eindrucksvoll – so präsentieren sich Eingangsbereiche als Trend in der Architektur. Denn der erste Eindruck zählt: Nichts ist so beeindruckend wie ein perfekt gestalteter Eingangsbereich. Bereits hier spürt der Besucher den Spirit des Hauses und der Menschen, die darin arbeiten und leben, ob im öffentlichen Gebäude oder im Privathaus.

Wie eine perfekte Präsentation ist der Eingangsbereich maßgebend für den wirkungsvollen Auftritt. Dazu werden vorwiegend hochwertige Materialien eingesetzt. Marmor, Granit und Parkett veredeln Fußböden und empfangen Kunden und Besucher mit einem attraktiven Ambiente.

Hier sind an Eingangsmatten in Design, Funktionalität und Sicherheit hohe Anforderungen gestellt. Sie sollen den repräsentativen Eingangsbereich vor Schmutz, Feuchtigkeit und Beschädigungen schützen und zugleich optisch ein passendes Gestaltungselement sein.

Der Marke Top Clean gelingt es, effizienten Schmutzfang mit der Vielfalt von Designvarianten in einem System zu vereinen. Strapazierfähigkeit und Langlebigkeit zeichnen die universellen Systemlösungen aus. Zudem sind alle barrierefrei konzipiert und mit zuverlässigem Schallschutz ausgestattet. Unterschiedlichste Profilhöhen und Profilstände sowie eine Farbpalette von Rips- und Bürsteneinlagen stehen zur Wahl. Für Ihre besonderen Wünsche bieten wir Ihnen Sonderanfertigungen.

Die Top Clean Mattensysteme werden für Sie individuell in höchster Qualität und Präzision in Deutschland gefertigt – innerhalb von nur fünf Arbeitstagen.

Mit dem klimaneutralen Paketversand per GLS leisten wir einen weiteren Beitrag zur Klimaverbesserung. Der vorliegende Katalog, auch klimaneutral produziert, zeigt Ihnen das gesamte Spektrum unserer Produkte und deren vielfältige Gestaltungsmöglichkeiten. Lassen Sie sich von uns bei der Planung beraten.

Ralf Geggus
Geschäftsführer fuma Hauszubehör GmbH

INHALT

PREMIUM EINGANGSMATTENSYSTEME



1

PLANUNG FÜR EINGANGSBEREICHE

| | |
|---|----|
| BIM-Basiert Planen und Bauen | 14 |
| Vermeidung von Schmutzein- bringung in Gebäude durch optimierte Sauberlaufzonen | 17 |
| Übersicht Mattenhöhen · Belastungen · Befahrbarkeit | 20 |
| Mattenhöhen · Einlagen/Zu- satzprofile · Einsatzbereiche | 22 |
| Top Clean Mattensysteme verhindern Trittschall | 23 |
| Planung für Matten, Rahmen und Wannen | 24 |
| Verbinder für mehrteilige Mattensysteme | 25 |
| Einlegetoleranz/ Wärme- ausdehnung beim Einbau von Aluprofilmatten | 26 |
| Passgenaue Schablonen für spezielle Mattenformen | 27 |
| Ripsfarben · Ripseigenschaften | 28 |
| Gummiprofile · Bürsten- profile · Bürstenleisten | 29 |



2

MATTENSYSTEME INNENBEREICHE

| | |
|---|----|
| NORMALE BEGEHUNG | |
| Top Clean TREND® XL GREEN MOTION mit Ökoricps | 33 |
| Top Clean LIGHT mit Rips | 34 |
| Top Clean FLAT – kompakt, ultraflach, frei verlegbar | 35 |
| Top Clean TREND® für normale Beanspruchung | 36 |
| Top Clean TREND® XL zur großflächigen Verlegung | 38 |
| STARKE BEGEHUNG, EXTREME BIS STARKE BELASTUNG | |
| Top Clean STABIL für starke Beanspruchung | 40 |
| Top Clean STABIL XL zur großflächigen Verlegung | 42 |
| Top Clean OBJEKT für extreme Belastung | 44 |
| Top Clean HIGH für extreme Belastung und starke Beanspruchung | 46 |



3

MATTENSYSTEME AUßENBEREICHE

| | |
|---|----|
| NORMALE BEGEHUNG | |
| Top Clean TREND® für normale Beanspruchung | 50 |
| Top Clean TREND® XL zur großflächigen Verlegung | 52 |
| Top Clean BRUSH Bürstenleiste | 55 |
| STARKE BEGEHUNG, EXTREME BIS STARKE BELASTUNG | |
| Top Clean STABIL für starke Beanspruchung | 56 |
| Top Clean STABIL XL zur großflächigen Verlegung | 58 |
| Top Clean OBJEKT für extreme Belastung | 60 |
| Top Clean HIGH für extreme Belastung und starke Beanspruchung | 62 |



4

SICHERHEIT IM EINGANGSBEREICH

| | |
|---|----|
| Safe Clean TREND: Sicherheitsmatte mit Nachleuchteffekt | 67 |
| Taktile und visuelle Leitsysteme für Eingangsbereiche | 69 |



5

**DESIGN IM
EINGANGSBEREICH**

Top Clean TREND® CURVE
für exklusive
Eingangsbereiche **73**

Der erste Eindruck zählt!
Mattensysteme im
Corporate Design **75**

Logoschienen
aus Edelstahl **76**

Beleuchtete Logoschienen
LED-Technik **76**



6

**SONDER-
ANFERTIGUNGEN**

Sonderanfertigungen
Rahmen und Matten **79**

Gestaltungsfreiheit
– Profilfarben nach Ihren
individuellen Wünschen **81**

Hochwertig veredelt:
eloxierte Profiloberflächen
mit Korrosionsschutz **81**



7

**ZUBEHÖR
REINIGUNG**

SPEZIAL Winkelrahmen **84**

Trennschienen **84**

Einbauhinweise für
Winkelrahmen **85**

Schmutzfangwannen
aus Edelstahl V2A
oder Aluminium **87**

Anlaufprofil für
Top Clean Matten **88**

Pflege, Reinigung,
Instandhaltung von
Aluprofilmatten **89**

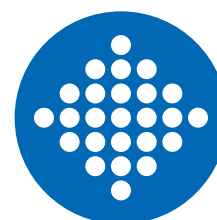

8

**UNIVERSAL-
MATTEN**

WALK Feinriefenmatte **92**

KARO AS MINI
Gummiwabenmatte **93**

KARO AS
Gummiwabenmatte **94**

DOMINO
Gummiwabenmatte **95**

ENTER Teppichboden **96**

MASTER
Rauhaarripsmatte **97**

JETPRINT
Sauberlaufmatte **98**

MONOTONE
Sauberlaufmatte **99**



SCHÖNER EINGANG.

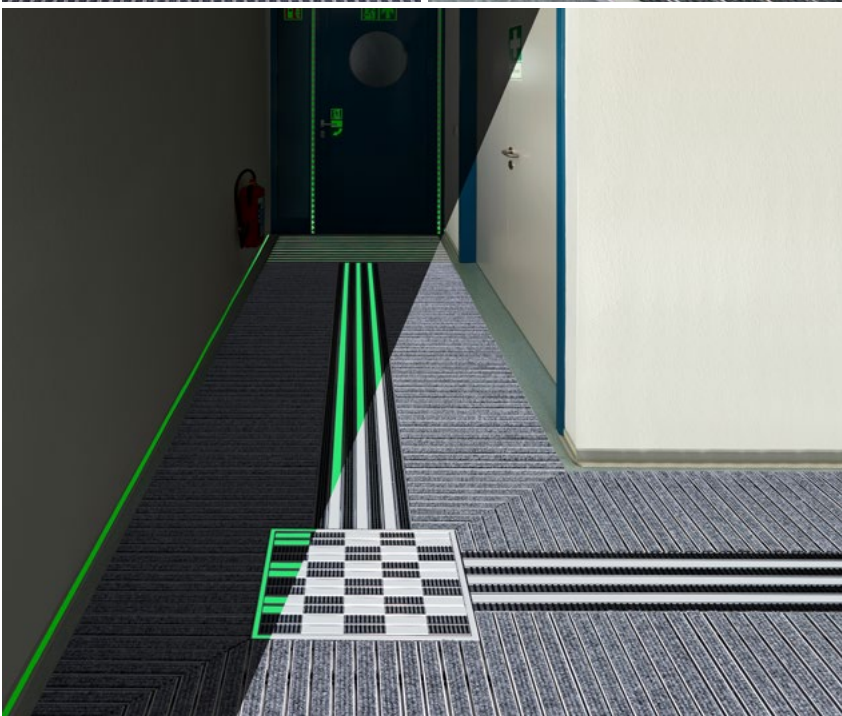
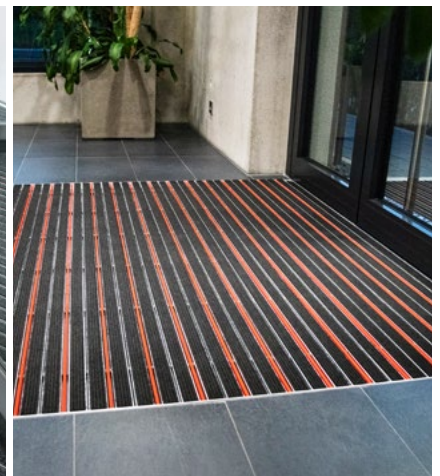



STARKER AUFTRITT.

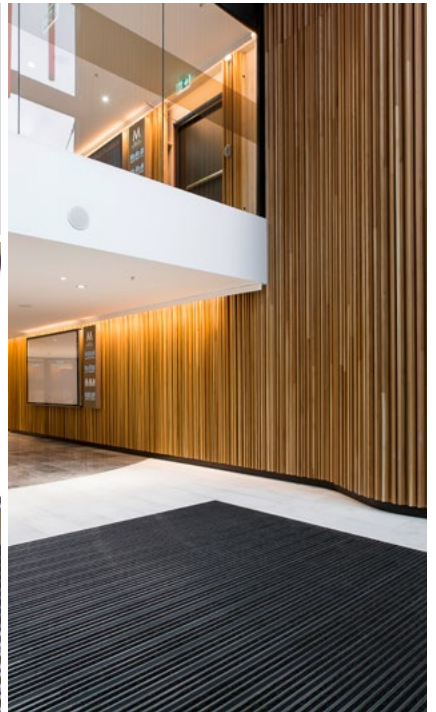



www.blauer-engel.de/uz128

- emissions- und geruchsarm
- geringer Schadstoffgehalt
- in der Wohnumwelt gesundheitlich unbedenklich

DER BLAUE ENGEL

Als ältestes Umweltzeichen setzt der Blaue Engel seit Jahrzehnten weltweit Maßstäbe zum Schutz für Mensch und Umwelt. Für jede Produktgruppe werden von unabhängigen Experten strenge Prüfungskriterien erarbeitet und permanent dem aktuellen Stand der Technik angepasst. Der Blaue Engel garantiert, dass die gekennzeichneten Produkte über qualitativ hohe Produkteigenschaften und umweltfreundliche Bestnoten verfügen. Somit gibt das Umweltgütesiegel eine Sicherheit für Kaufentscheidungen, um ressourcenschonende und gesundheitlich nicht belastende Produkte auszuwählen.

Die Ripseinlage der Neuentwicklung Top Clean Trend XL GREEN MOTION überzeugte die Umweltexperten mit einer hohen Nachhaltigkeit und Öko-Effektivität und hat die Auszeichnung Blauer Engel erhalten. Für die Aufnahme in die Kategorie Fußbodenbeläge wurde GREEN MOTION in Emissionskammern, insbesondere auch auf die Abgabe von Schadstoffen, getestet.









Mitglied der
DGNB

Deutsche Gesellschaft für Nachhaltiges Bauen
German Sustainable Building Council

In der Reihe von Zertifizierungen für nachhaltiges Bauen zeichnet sich das DGNB-System durch eine umfassende Bewertung aus. Zertifiziert wird eine herausragende Erfüllung der zahlreichen Nachhaltigkeitskriterien. Das Zertifizierungskonzept der Deutschen Gesellschaft für Nachhaltiges Bauen (DGNB) betrachtet durchgängig alle wesentlichen Aspekte über den kompletten Lebenszyklus des Gebäudes hinweg. Diese ganzheitliche Bewertungsform aller Komponenten schließt Sauberlaufsysteme ein. Mit einer hohen Effizienz und Langlebigkeit tragen die Top Clean Eingangsmatten zu einer Nachhaltigkeitsqualität bei. Insbesondere dazu wurde das vollständig wiederverwertbare Mattensystem „GREEN MOTION“ entwickelt.

**BUSSAR, TÅG,
SPÅRVAGN**



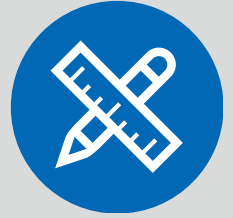

1

PLANUNG FÜR EINGANGSBEREICHE

- 14 BIM-Basiert Planen und Bauen
- 17 Vermeidung von Schmutzeinbringung in Gebäude durch optimierte Sauberlaufzonen
- 20 Übersicht Mattenhöhen · Belastungen · Befahrbarkeit
- 22 Mattenhöhen · Einlagen / Zusatzprofile · Einsatzbereiche
- 23 Top Clean Mattensysteme verhindern Trittschall
- 24 Planung für Matten, Rahmen und Wannen
- 25 Verbinder für mehrteilige Mattensysteme
- 26 Einlegetoleranz / Wärmeausdehnung beim Einbau von Aluprofilmatten
- 27 Passgenaue Schablonen für spezielle Mattenformen
- 28 Ripsfarben · Ripseigenschaften
- 29 Gummiprofile · Bürstenprofile · Bürstenleisten

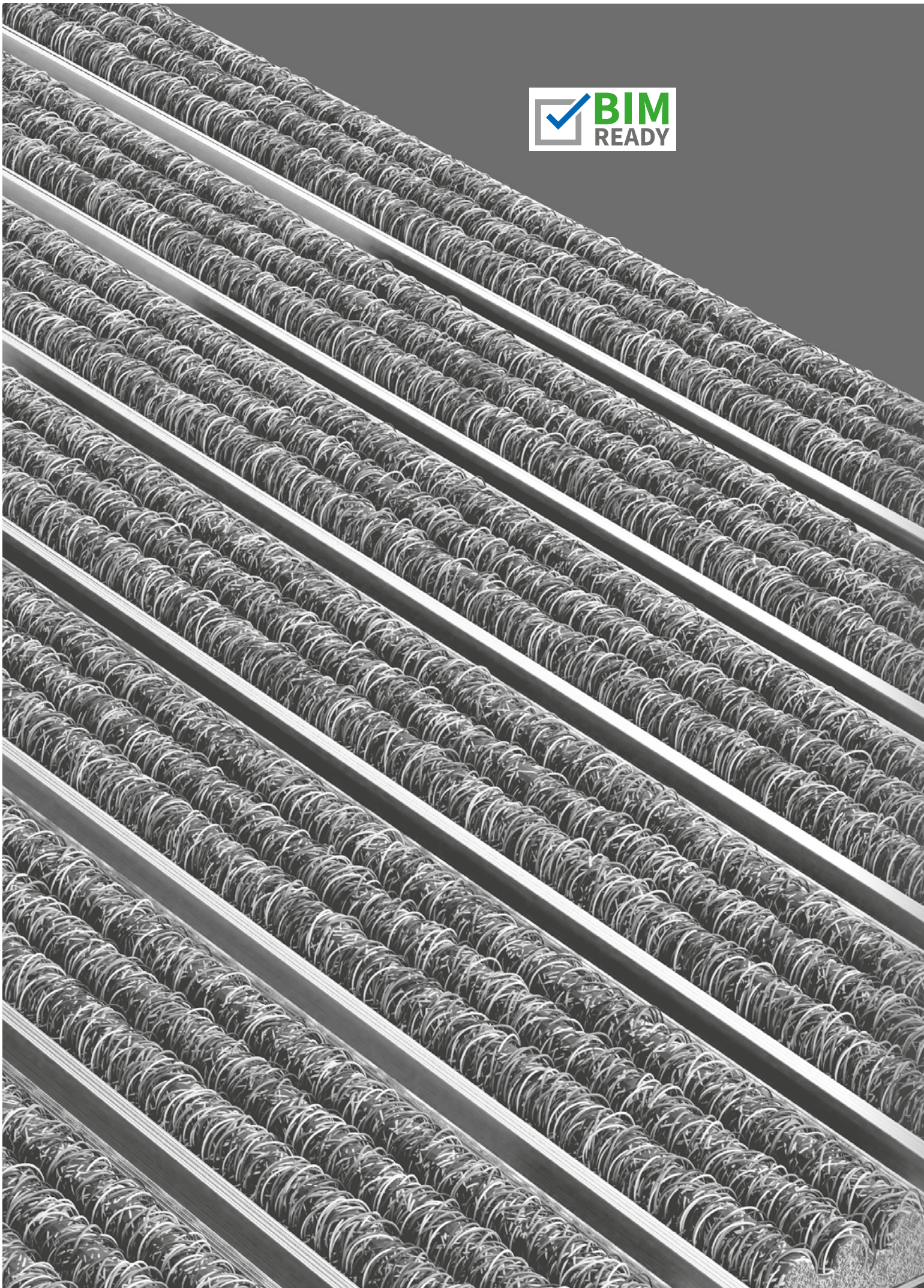

BIM-BASIERT PLANEN UND BAUEN

TOP CLEAN FUSSMATTENSYSTEME ALS DOWNLOAD

> Trittschall

- Aluprofilmatten
- Mattenhöhen
- Farben
- Taktile Leitzysteme
- Safe Clean TREND
- Top Clean TREND
 - mit Rips
 - mit Rips und Kratzleiste
 - mit Rips und Bürstenprofil
 - mit Rips und Bürstenleiste
 - mit Gummiprofil
 - mit Bürstenprofil

Top Clean TREND® mit Rips

Anwendung

Rips hat eine hohe Strapazierfähigkeit sowie Haltbarkeit und eignet sich für Eingänge mit einer normalen als auch starken Laufrequentierung. Eingesetzt in Innen- und überdachten Eingangsbereichen stoppen Ripsprofile äußerst zuverlässig Schmutz und saugen Nässe auf. Farbvarianten in Grob- und Feinrips stehen zur Wahl. Schalldämmend, maßhaltig, aufrollbar und leicht zu reinigen. Anfertigung in jeder Breite und Tiefe. Sonderformen gegen Aufpreis.

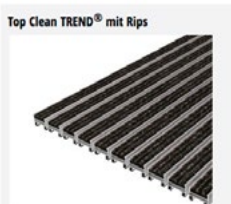

BIM Daten
Herunterladen

BIM – Building Information Modelling – ist ein effizienter, modellbasierter Prozess zur gemeinsamen, effizienten Planung, Umsetzung und Betreibung von Gebäude- und Infrastrukturprojekten. Die klassische Architektenzeichnung wird mit BIM in ein dreidimensionales, digitales Modell transformiert. Alle Informationen der Projektbeteiligten werden zur gemeinschaftlichen Nutzung zentral zusammengeführt.

Weitere Informationen finden Sie auf unserer Website.

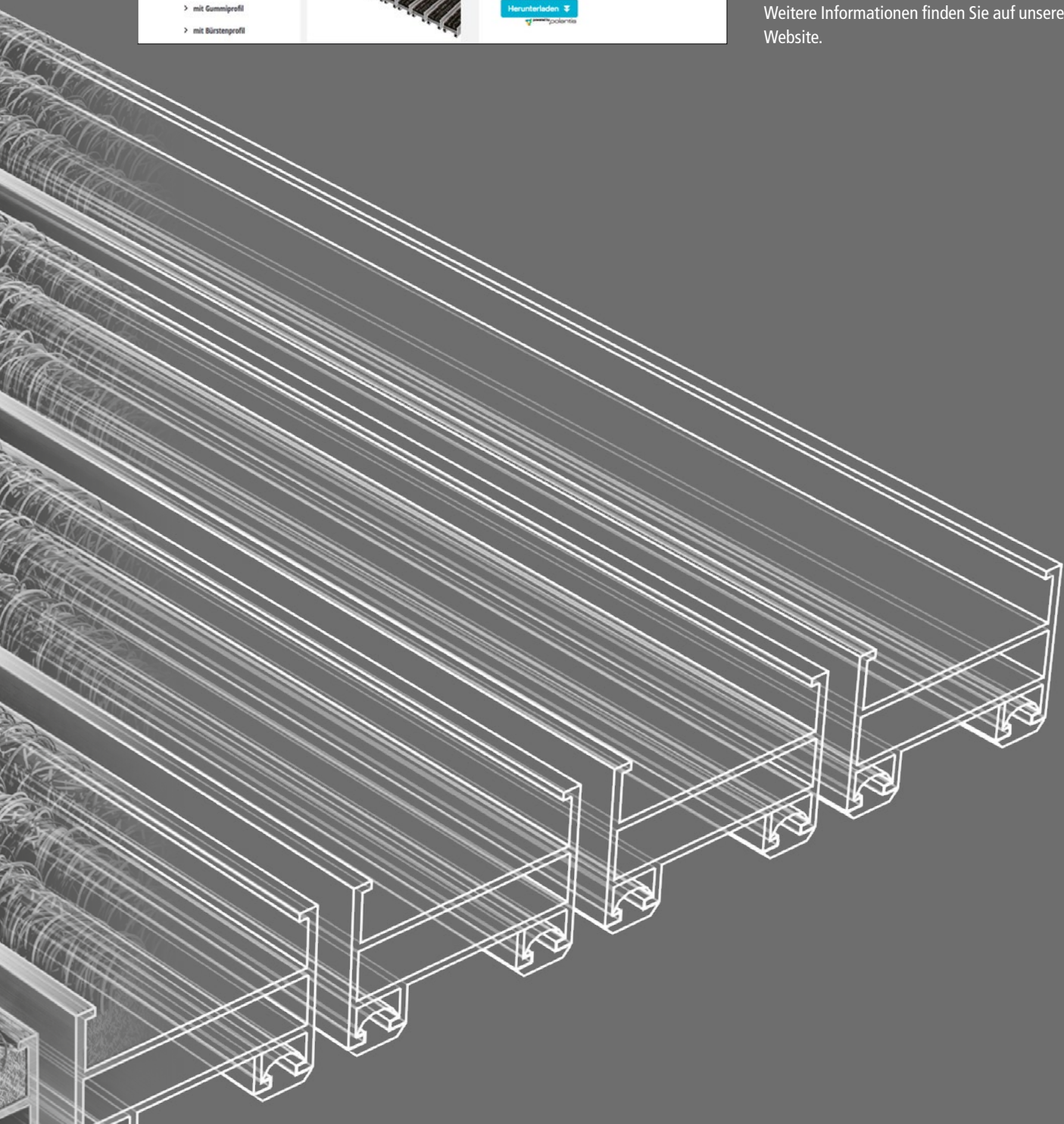

Schöner Eingang – starker Auftritt!

Die designorientierten Top Clean Mattensysteme sind ein attraktiver Blickfang. Zudem garantiert der effiziente Schmutzfang eine hohe Wirtschaftlichkeit und Sicherheit.

Unsere Eingangsmattensysteme sind universell konzipiert und deshalb sowohl im Innenbereich als auch außen oder in Zwischenzonen einsetzbar. Profileinlagen mit verschiedenen Materialkombinationen gewährleisten, dass Nässe und grober Schmutz schon vor dem Betreten eines Gebäudes von Schuhsohlen entfernt werden. Somit lassen sich Unfallgefahren durch ein Ausrutschen erheblich minimieren.

Durch unterschiedliche Bauhöhen und Materialstärken können wir für jeden Eingangsbereich eine optimale Systemlösung mit dem Gütesiegel „Handmade in Germany“ anbieten.



1



Grobschmutzaufnahmezone

2



Zwischenzone für stark frequentierte Eingangsbereiche

3



Feinschmutz- und Feuchtigkeitsaufnahmezone

VERMEIDUNG VON SCHMUTZEINBRINGUNG IN GEBÄUDE DURCH OPTIMIERTE SAUBERLAUFZONEN

ZONE 1

1 Grobschmutzaufnahmezone

Außenbereich

ZONE 2

2 Zwischenzone für stark frequentierte Eingangsbereiche

Außenbereich

Innenbereich

ZONE 3

3 Feinschmutz- und Feuchtigkeitsaufnahmezone

Innenbereich

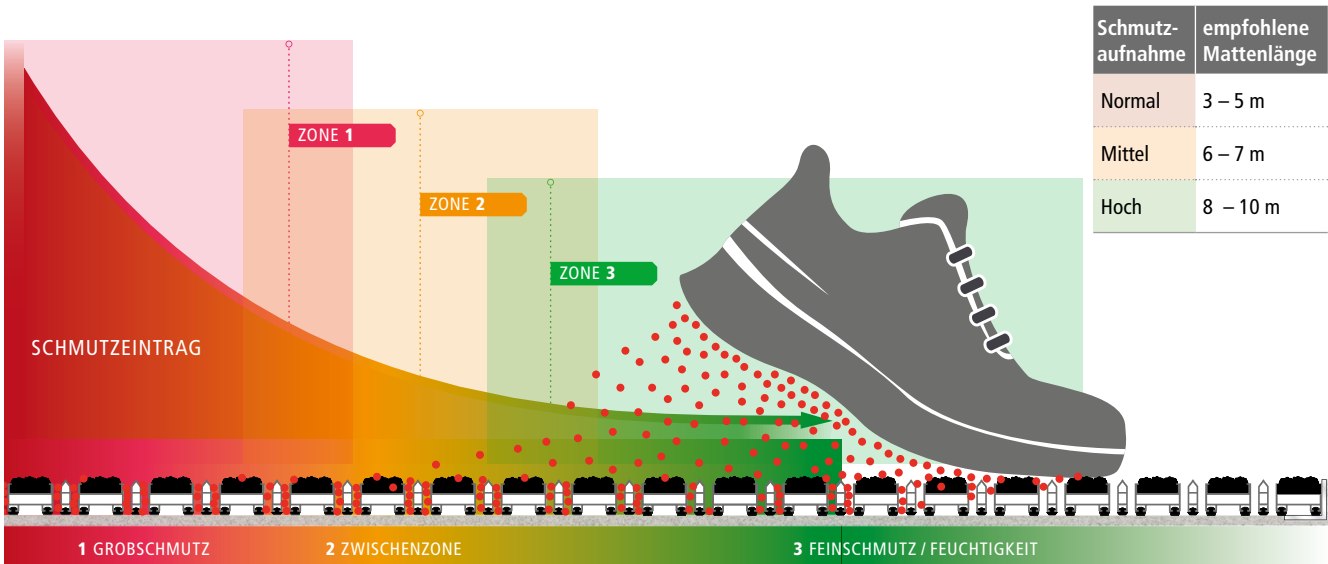

Die Länge macht's: Je länger die Matte, desto besser die Schmutzaufnahme und damit weniger Reinigungskosten.

ANWENDUNGSBEISPIELE



Rips

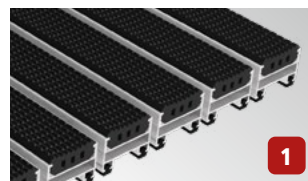

Gummiprofil

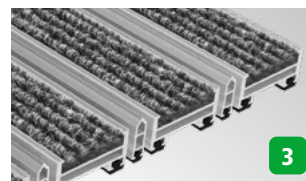

Rips und Kratzleiste



Gummiprofil und Bürstenleiste



Rips und Bürstenleiste



Gummi- und Bürstenprofil



Rips und Bürstenprofil



Bürstenprofil



1 PLANUNG FÜR EINGANGSBEREICHE

Wo werden Eingangsmattensysteme eingesetzt?

Ein wirksames Eingangsmattensystem trägt bei richtiger Auswahl dazu bei, die Mengen an Schmutz und Feuchtigkeit, die in ein Gebäude gelangen können, erheblich zu reduzieren. Die Rutschgefahr durch nasse Böden wird minimiert. Weiterhin verringern die Eingangsmatten die laufenden Reinigungskosten.

Eingangsmatten werden nicht nur an Eingängen und an anderen Zugängen eines Gebäudes verwendet. Auch in anderen Bereichen, in denen ein erhöhtes Schmutzaufkommen besteht, entfalten sie ihre optimale Wirkung, die durch unterschiedliche Mattenkombinationen noch verstärkt wird.

Diese Abbildung versteht sich als Leitfaden zur Veranschaulichung des sinnvollen Einsatzes unserer vielfältigen Eingangsmattensysteme in einem Gebäude.

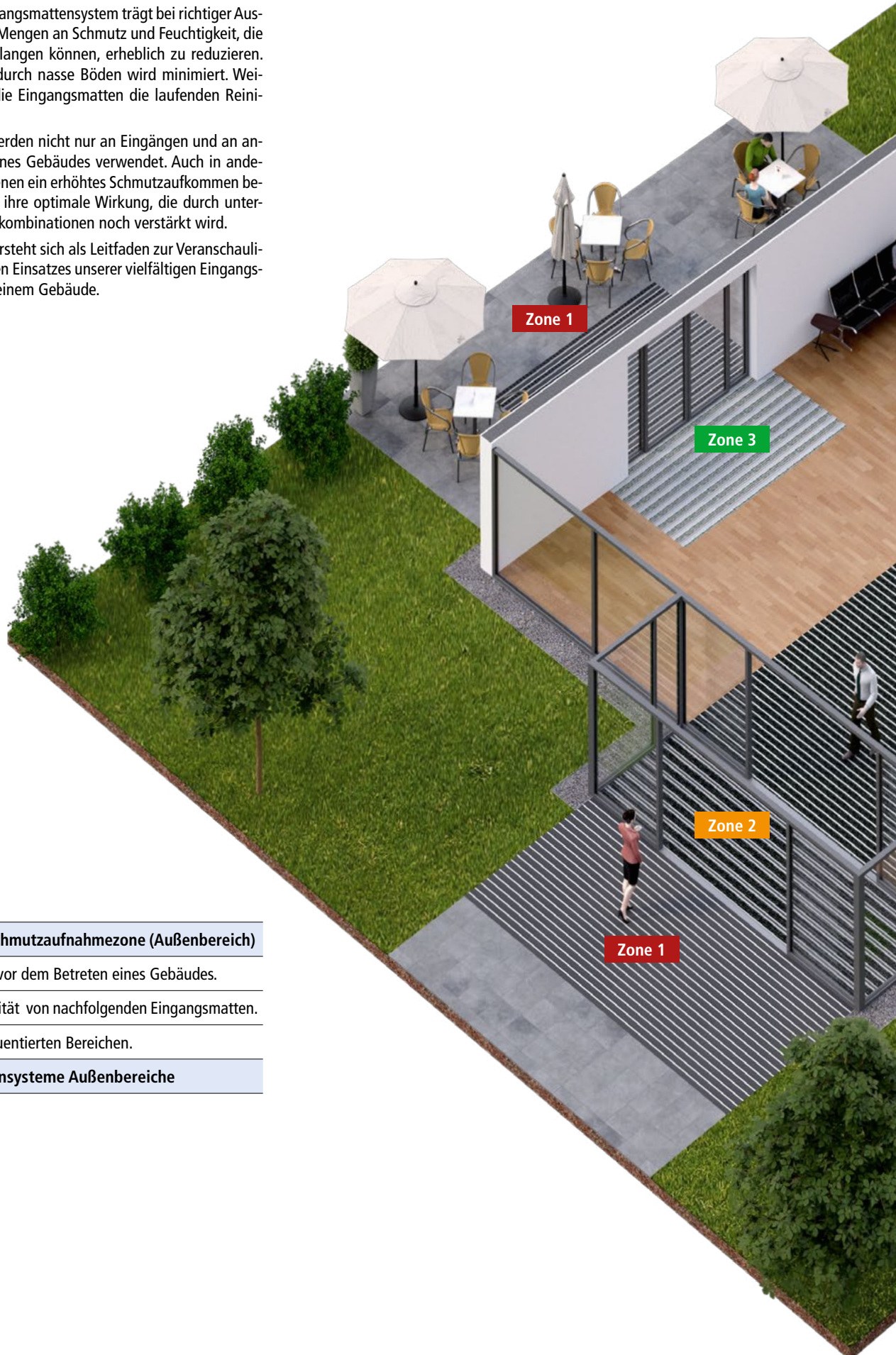

Zone 1 Groschmutzaufnahmezone (Außenbereich)

Entfernt Schmutz vor dem Betreten eines Gebäudes.

Erhöht die Effektivität von nachfolgenden Eingangsmatten.

Ideal in stark frequentierten Bereichen.

Produkte: Mattensysteme Außenbereiche





Zone 2 Zwischenzone

In stark frequentierten Eingangsbereichen.

Entfernt Schmutz und Feuchtigkeit. Optimale Wirkung in Kombination wie z. B. mit Rips und Bürstenleiste.

Wird zum Schutz angrenzender Bodenbeläge häufig in Verbindung mit Eingangsmatten der Zone 1 angewendet.

**Produkte: Mattensysteme Innenbereiche
Mattensysteme Außenbereiche**

Zone 3 Innenbereich

Hält Schmutz und Feuchtigkeit zurück, sodass diese nicht in das Gebäude getragen werden.

Entfernt Schmutz und hält Feuchtigkeit zurück, um das Eindringen in angrenzende Bodenbeläge zu verhindern.

Produkte: Mattensysteme Innenbereiche



MATTENHÖHEN · BELASTUNGEN · BEFAHRBARKEIT







| Eingangsmattensystem | Innenbereich | Außenbereich | Mattenhöhe | Begehung ¹⁾ | Zulässige statische Belastung pro 100 cm ² Fläche | |
|----------------------|--------------|--------------|------------|------------------------|--|---|
| | Seite | Seite | | | Matte vollflächig aufliegend | Matte freitragend verlegt ²⁾ |
| Top Clean LIGHT | 34 | – | ca. 10 mm | normal | 7.000 kg | – |
| Top Clean TREND® | 36 | 50 | ca. 12 mm | normal | 6.000 kg | – |
| Top Clean STABIL | 40 | 56 | ca. 12 mm | stark | 8.000 kg | – |
| Top Clean TREND® | 36 | 50 | ca. 17 mm | mittel | 5.000 kg | 200 kg |
| Top Clean STABIL | 40 | 56 | ca. 17 mm | stark | 8.000 kg | 250 kg |
| Top Clean TREND® | 36 | 50 | ca. 22 mm | mittel | 5.000 kg | 300 kg |
| Top Clean TREND® XL | 38 | 52 | ca. 22 mm | mittel | 5.000 kg | 300 kg |
| Top Clean STABIL | 40 | 56 | ca. 22 mm | stark | 8.000 kg | 550 kg |
| Top Clean STABIL XL | 42 | 58 | ca. 22 mm | stark | 7.000 kg | 550 kg |
| Top Clean TREND® | 36 | 50 | ca. 27 mm | mittel | 5.000 kg | 500 kg |
| Top Clean STABIL XL | 42 | 58 | ca. 27 mm | stark | 7.000 kg | 550 kg |
| Top Clean OBJEKT | 44 | 60 | ca. 22 mm | hoch | 10.000 kg | 600 kg |
| Top Clean HIGH | 46 | 62 | ca. 42 mm | hoch | 6.000 kg | 800 kg |

1) normal = bis ca. 2.800, stark = ab ca. 2.800, hoch = ab ca. 5.100 Begehungen/ Tag

2) Abstand der Auflagen max. 300 mm (die Tragfähigkeit bei Schmutzfangwannen muss gesondert geprüft werden).

3) Matten mit Bürsten- oder Kratzleisten sind nur eingeschränkt befahrbar. Beschleunigen, Bremsen und Rangieren ist auf den Matten unbedingt zu vermeiden!



| Bei vollflächiger Auflage ist die Matte geeignet zum Befahren mit ²⁾ : | | | | | | | |
|---|---|--|---|--|---|---|--|
| Belastung pro Rad |  Rollstuhl |  Gepäck-Trolley |  Einkaufswagen |  Transportwagen |  Hubwagen |  Pkw |  Gabelstapler |
| 225 kg | <input type="checkbox"/> | <input type="checkbox"/> | | | | | |
| 200 kg | <input type="checkbox"/> | <input type="checkbox"/> | | | | | |
| 250 kg | <input type="checkbox"/> | <input type="checkbox"/> | <input type="checkbox"/> | <input type="checkbox"/> | | | |
| 210 kg | <input type="checkbox"/> | <input type="checkbox"/> | <input type="checkbox"/> | <input type="checkbox"/> | | | |
| 350 kg | <input type="checkbox"/> | <input type="checkbox"/> | <input type="checkbox"/> | <input type="checkbox"/> | <input type="checkbox"/> | | |
| 220 kg | <input type="checkbox"/> | <input type="checkbox"/> | <input type="checkbox"/> | <input type="checkbox"/> | <input type="checkbox"/> | | |
| 220 kg | <input type="checkbox"/> | <input type="checkbox"/> | <input type="checkbox"/> | <input type="checkbox"/> | <input type="checkbox"/> | | |
| 450 kg | <input type="checkbox"/> | <input type="checkbox"/> | <input type="checkbox"/> | <input type="checkbox"/> | <input type="checkbox"/> | <input type="checkbox"/> | |
| 450 kg | <input type="checkbox"/> | <input type="checkbox"/> | <input type="checkbox"/> | <input type="checkbox"/> | <input type="checkbox"/> | <input type="checkbox"/> | |
| 220 kg | <input type="checkbox"/> | <input type="checkbox"/> | <input type="checkbox"/> | <input type="checkbox"/> | <input type="checkbox"/> | <input type="checkbox"/> | |
| 450 kg | <input type="checkbox"/> | <input type="checkbox"/> | <input type="checkbox"/> | <input type="checkbox"/> | <input type="checkbox"/> | <input type="checkbox"/> | |
| 700 kg | <input type="checkbox"/> | <input type="checkbox"/> | <input type="checkbox"/> | <input type="checkbox"/> | <input type="checkbox"/> | <input type="checkbox"/> | <input type="checkbox"/> |
| 650 kg | <input type="checkbox"/> | <input type="checkbox"/> | <input type="checkbox"/> | <input type="checkbox"/> | <input type="checkbox"/> | <input type="checkbox"/> | <input type="checkbox"/> |

Belastungstests an der Fachhochschule Bielefeld: Die Lastangaben beziehen sich auf ein Polyurethan-Rad mit Ø 125 mm und einer Breite von 50 mm. Bei der Untersuchung unserer Eingangsmattensysteme wurde die Punktbelastung simuliert, die von einer einzelnen Rolle auf die Matte übertragen wird. Für die Gesamtlast kann dieser Wert mit der Anzahl der Rollen des Transportmittels multipliziert werden.

Belastungstests am Labor für Stahl- und Leichtmetallbau an der Hochschule München: Dabei wurde auf einer Prüfmaschine, die Tests bis zu 100 t Belastung durchführen kann, mit einem 10 × 10 cm (=100 cm²) Druckkörper die statische Belastungsfähigkeit getestet. Das Labor ist eine vom DIBt bauaufsichtlich anerkannte Prüf-, Überwachungs- und Zertifizierungsstelle.

Mattenhöhen

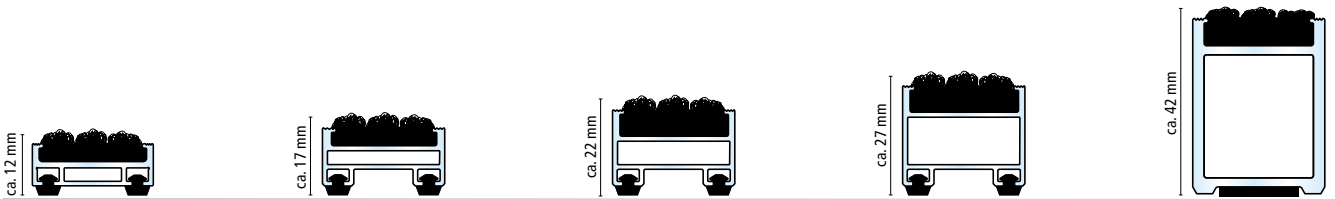

Einlagen / Zusatzprofile

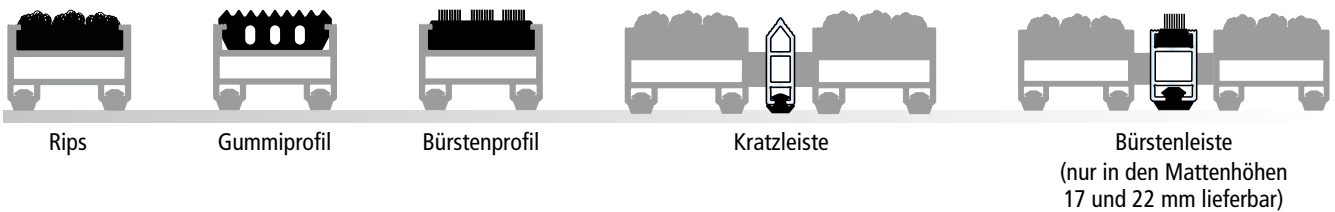

Einsatzbereiche

Standard

Einsatz in Eingangsbereichen mit normalem Personenverkehr.

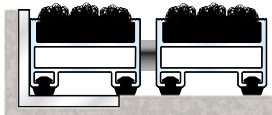

Top Clean TREND®

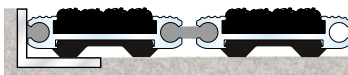

Top Clean LIGHT

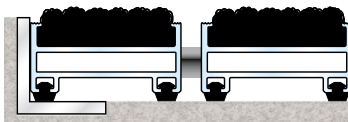

Top Clean TREND® XL

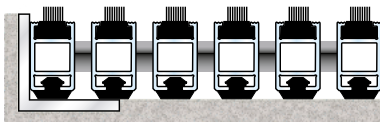

Top Clean BRUSH

Starke Beanspruchung

Einsatz in Eingangsbereichen mit starkem Personenverkehr. Geeignet zum Befahren z.B. mit Einkaufswagen in Supermärkten oder Trolleys in Flughäfen.

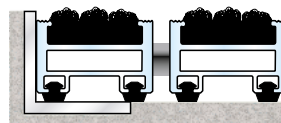

Top Clean STABIL

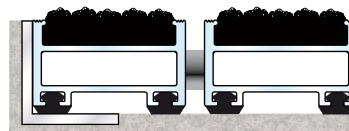

Top Clean STABIL XL

Extreme Beanspruchung

Einsatz in Eingangsbereichen mit sehr starkem Personenverkehr. Zum Befahren mit Einkaufswagen, Hubwagen und Gabelstapler geeignet.

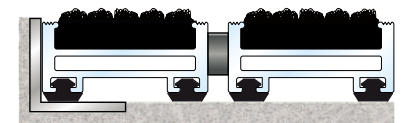

Top Clean OBJEKT

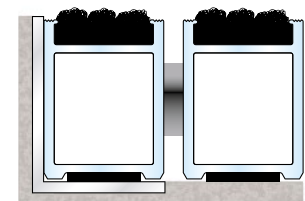

Top Clean HIGH

Top Clean Mattensysteme verhindern Trittschall

Der kleinste Körperschallkontakt zum Fußboden kann den Trittschallpegel wesentlich erhöhen. Schon eine minimale Unterbrechung der Dämmung genügt, um dies zu verursachen. Damit Trittschall zuverlässig verhindert wird, sind alle Top Clean Eingangsmatten **durchgängig** mit einer hochwirksamen Trittschalldämmung ausgestattet. In jede Komponente unseres umfangreichen Systemprogramms haben wir schalldämmende Gummiprofile integriert.

Mit der konsequenten Weiterentwicklung unserer bewährten Systemlösungen setzen wir neue Maßstäbe. Jetzt wurde auch in den Kratzleisten von Top Clean der sichere Schallschutz eingebunden. **So ist für alle Kombinationen mit Bürstenleisten, Kratzleisten, Rips, Gummi- und Bürstenprofilen eine effektive Trittschallreduzierung gewährleistet.** Die in der Profilunterseite eingearbeitete dämmende Gummiauflage sorgt dafür. Diese Technologie ist im Vergleich zu Schaumstoff-Dämmungen besonders langlebig und punktet mit einer hohen Nachhaltigkeit.

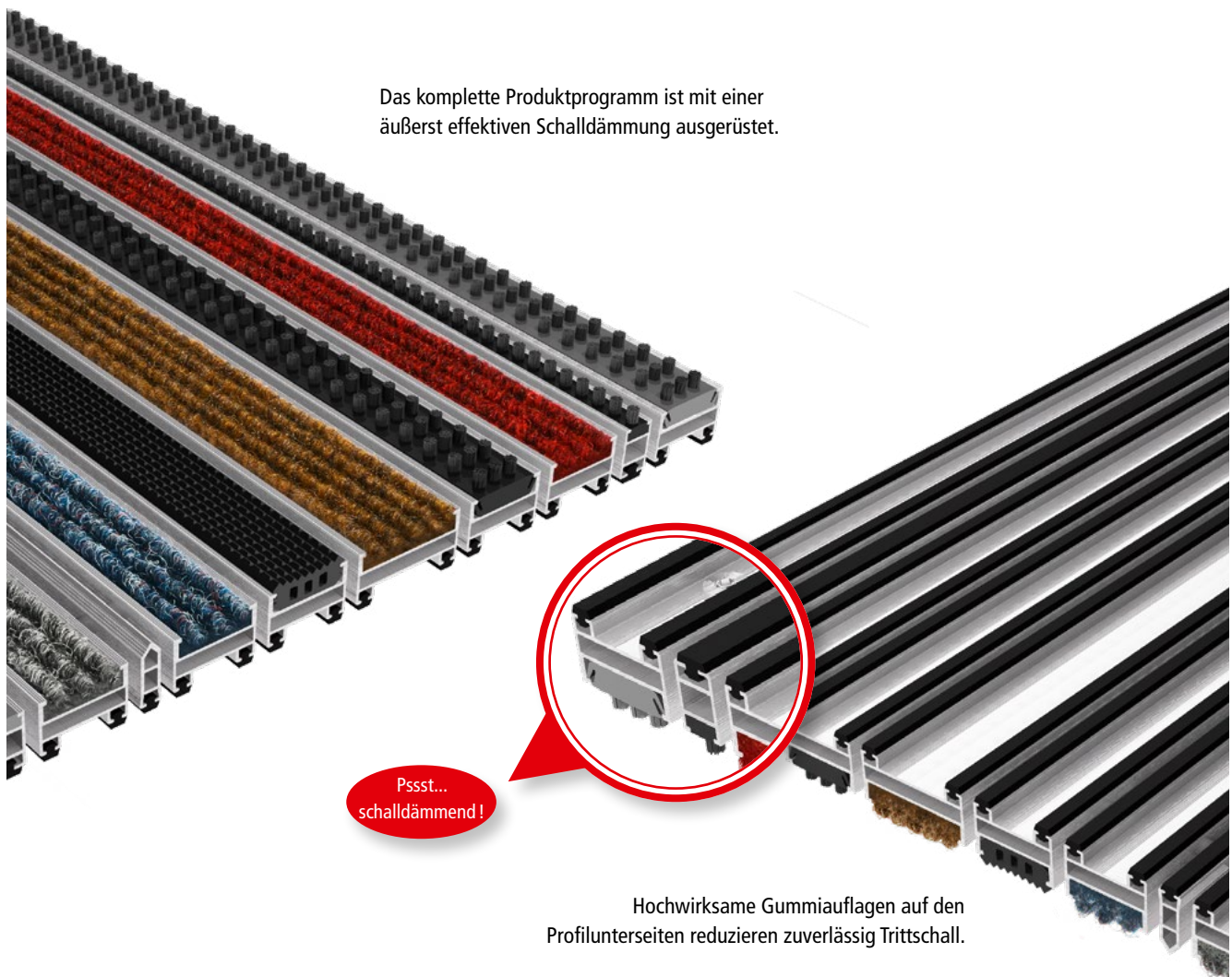

Das komplette Produktprogramm ist mit einer äußerst effektiven Schalldämmung ausgerüstet.

Pssst...
schalldämmend!

Hochwirksame Gummiauflagen auf den Profilunterseiten reduzieren zuverlässig Trittschall.

Planung für Matten, Rahmen und Wannen

- **Kundenservice:**
Alles aus einer Hand... Flexibel und mobil stellen wir unseren Kunden bei Bedarf unseren Aufmaß- und Einlegeservice zur Verfügung (digitales Aufmaß). Auf Anfrage gegen Aufpreis.
- **Starke Beanspruchung**
Für Eingangsbereiche mit starker Beanspruchung (Flughäfen, Supermärkte, Einkaufszentren, etc.) empfehlen wir unsere Aluprofilmaten Top Clean STABIL, Top Clean OBJEKT und Top Clean HIGH, die diesen Anforderungen gerecht werden (Innenbereiche Seite 40 bis 47; Außenbereiche Seite 56 bis 63).
- **Optimale Verlegung**
Die Matte sollte immer in einen Rahmen, der plan im Boden installiert ist, verlegt werden. Aufmaß und Verlegung des Rahmens werden auf Seite 85 beschrieben.
- **Verlegung ohne Rahmen**
Die Top Clean TREND® Matte 12 und 17 mm kann mit einem Anlaufprofil ausgestattet werden, damit bei einer nachträglichen Verlegung keine Bodenaussparung vorhanden sein muss (Seite 88).
- **Bei Bestellung eines Systems**
Rahmen mit Matte bzw. Wanne mit Matte – bitte das Rahmenaußenmaß angeben. Davon ziehen wir ca. 10 mm für das Mattenfertigmaß ab (Seite 26).
- **Vorhandener Winkelrahmen**
Bei einem vorhandenen Winkelrahmen geben Sie bitte das lichte Rahmeninnenmaß an. Davon ziehen wir ca. 5 mm für das Mattenfertigmaß ab (Seite 26).
- **Sonderanfertigungen**
Für Sonderanfertigungen (Seite 79) empfehlen wir eine witterungsunempfindliche und maßhaltige Schablone aus PVC zu verwenden.
- **Bei der Bestellung beachten**
Bei Top Clean Eingangsmatten unbedingt Stablänge und Gehrichtung angeben (Seite 101).
- **Entwässerung**
Beim Einbau der Winkelrahmen bzw. der Wannen im Außenbereich ist darauf zu achten, dass eine Drainage für den Wasserablauf installiert (z. B. Öffnung in den Estrich einbringen) bzw. die Wanne an das Entwässerungssystem angeschlossen wird.
- **Mehrteilige Matten**
Eingangsmatten sollten ab einem Gewicht über 50 kg möglichst in Gehrichtung geteilt werden. Bei einer Profillänge über 300 cm muss die Teilung in Stablänge erfolgen, da sie sonst zum Einlegen und zur Pflege zu unhandlich bzw. zu schwer werden.

1. Teilung in der Stablänge

Richtig

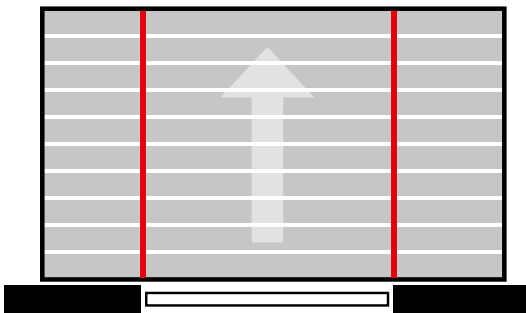

Falsch

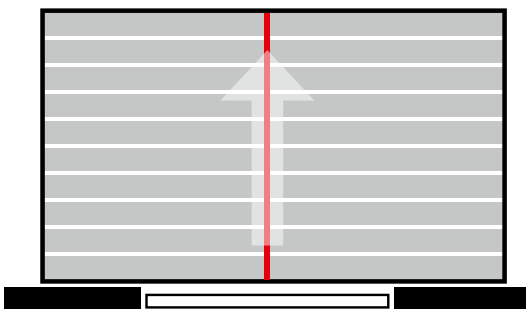

2. Teilung in der Gehrichtung

Richtig

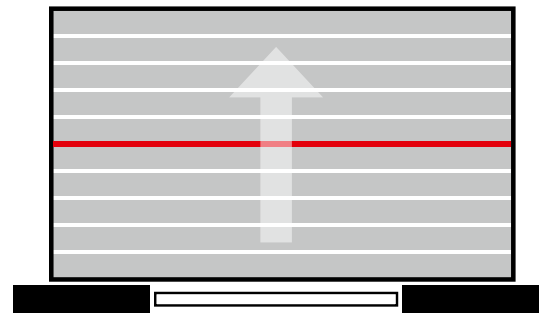

Nicht empfohlen in Windfängen.
Eine Teilung ist nach dem Einbau nicht sichtbar.

Teilungen in der Stablänge sollten außerhalb der Haupt-Verkehrswege gemacht werden.

Verbinder für mehrteilige Mattensysteme

Bei mehrteiligen Eingangsmatten werden die einzelnen Mattensegmente durch hochwertige Verbindungselemente aus V2A miteinander verbunden. Das selbsterklärende Verbindungsprinzip ermöglicht eine einfache Montage und Demontage unserer Premium Eingangsmatten und verhindert zuverlässig ein Auseinanderdriften der Mattenteile.

Im Gegensatz zu unseren Marktbegleitern, die Verbinder zumeist nur lose zur Selbstmontage beilegen, werden die Verbindungselemente bei uns ab Werk fest an den jeweiligen Mattenteilen montiert.

Bei Teilungen in Stablänge werden die Verbinder an mehreren Stellen entlang der Teilung angebracht und bei der Montage auf der Gegenseite in exakt passende Löcher eingehängt. Somit ist gewährleistet, dass alle Aluprofile zueinander fluchten und sich nicht verschieben können. Beim Begehen der Matte sind die Teilungen der Aluprofile dann kaum noch wahrnehmbar.

Bei Teilungen in Gehrichtung werden die Verbinder so angebracht, dass auf der Gegenseite an den charakteristischen „Füßchen“ unsere Aluprofile eingehängt werden können. Zusätzlich sorgen schwarze Distanzstücke für den korrekten Abstand zwischen den Profilen. Teilungen in Gehrichtung sind somit beim Begehen der Matte praktisch unsichtbar. Durch unser hochwertiges Verbindungssystem erscheinen auch großflächige Eingangsmatten wie aus einem Guss.

Verbinder werden fest im Werk angebracht und sind nicht lose beigelegt.

Verbindung in Stablänge

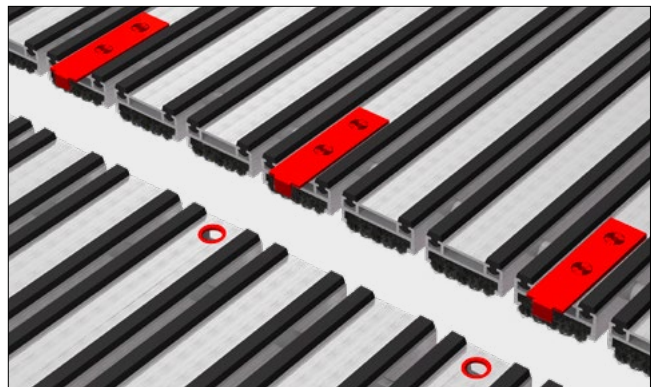
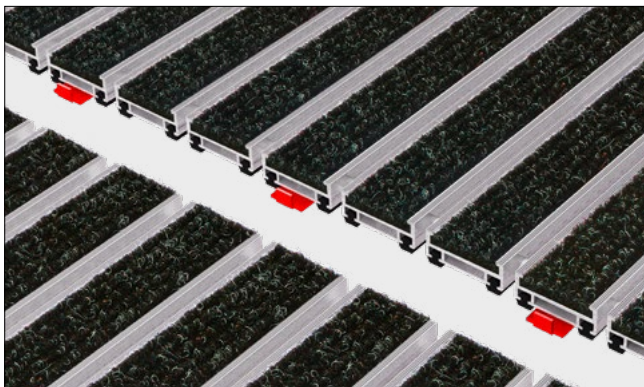

Verbindung in Gehrichtung

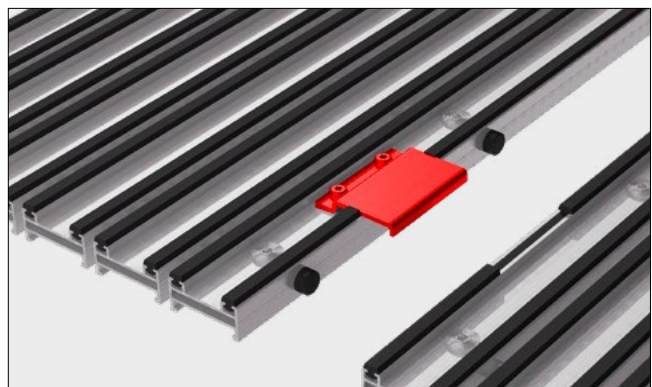
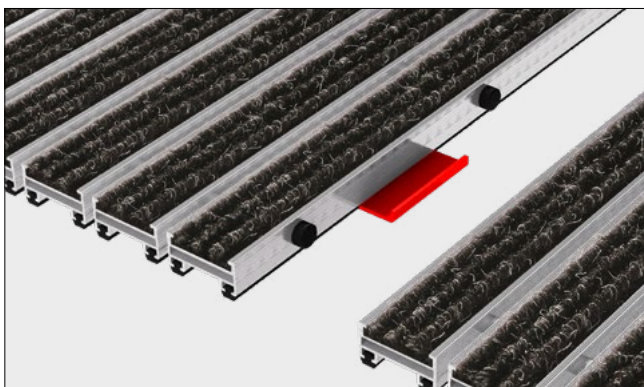

Einlegetoleranz/Wärmeausdehnung beim Einbau von Aluprofilmatten

Die Standard-Einlegetoleranz bei unseren Eingangsmatten beträgt umlaufend zwischen 2,0 und 2,5 mm. Es werden also vom Rahmeninnenmaß zum Mattenfertigmaß sowohl in der Stablänge als auch in der Gehrichtung insgesamt ca. 4 bis 5 mm abgezogen.

Bei Ausdehnung der Aluprofile durch Wärmeeinwirkung kann dieses Maß bei größeren Matten unter Umständen deutlich zu wenig sein. Ist die Einlegetoleranz in der Stablänge nicht ausreichend, kann sich die Matte bei starker Sonneneinstrahlung nicht genügend ausdehnen und sich dadurch im Rahmen verspannen, an Teilungen sogar aufwerfen.

Bei größeren Matten sollte deshalb die Einlegetoleranz in der Stablänge entsprechend der unten stehenden Tabelle berücksichtigt werden:

| Stablänge (Gesamtbreite, auch bei geteilten Matten) | Einlegetoleranz in Stablänge (Gehrichtung bleibt unverändert 4 – 5 mm) |
|--|---|
| bis 6 m | 4 mm – 5 mm |
| über 6 m – 10 m | 6 mm – 7 mm |
| über 10 m | 8 mm – 10 mm |

Bei Bestellung eines Mattensystems (bestehend aus Rahmen und Matte), bei dem lediglich die Rahmenaußenmaße angegeben werden, wird der Abzug für die Einlegetoleranz gemäß oben stehender Tabelle von uns vorgenommen. Hinzugerechnet wird die Rahmenstärke.

Beispiel: Mattensystem mit 8 m Rahmenaußenmaß in Stablänge

| | |
|-------------------------------------|-----------------|
| Rahmenaußenmaß RAM: 8 m | 8.000 mm |
| abzgl. Rahmenstärke 2 x 3 mm → RIM | - 6 mm |
| abzgl. Einlegetoleranz 6–7 mm → MFM | - 7 mm |
| ergibt Stablänge der Matte | 7.987 mm |

Beachten Sie: Bei Bestellungen mit Fixmaßen (Mattenfertigmaßen) ist der Auftraggeber für eine ausreichende Einlegetoleranz selbst verantwortlich.

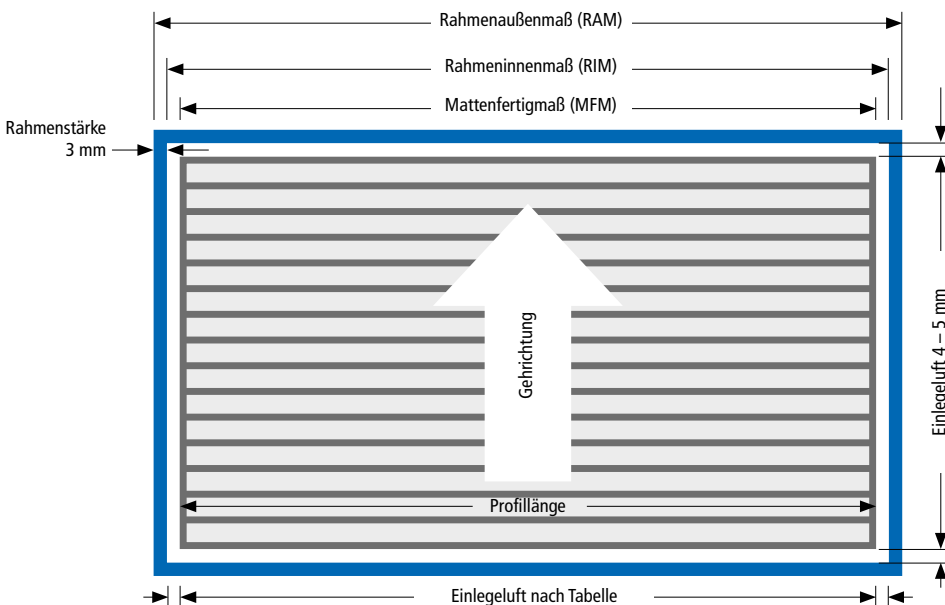

Passgenaue Schablonen für spezielle Mattenformen

Damit wir Sonderanfertigungen mit Aussparungen, Schrägen und Rundungen nach Maß exakt für Sie anfertigen können, sind ggf. Schablonen erforderlich. Um diese maßhaltig zu erstellen, eignen sich am besten Hart-PVC-Folien. Das witterungsunempfindliche Material ist äußerst formstabil und schafft die Voraussetzung für eine passgenaue Matte. Bitte beachten: Schablonen für den Versand unbedingt aufrollen – nicht falten.

Übrigens: Gerne erstellen wir für Sie auch die Schablonen und nehmen das Aufmaß vor Ort. Unser Service Mobil steht dazu bundesweit zur Verfügung.

Tipps für die Erstellung von perfekten Schablonenvorlagen:

- Erstellen Sie die Schablonen in einem formstabilen Material. Am besten eignet sich dazu Hart-PVC-Folie.
- Die Schnittkanten sollten sauber ausgeführt werden.
- Keine zusätzlichen Maßangaben auf der Schablone vermerken.
- Eventuell zu klein gefertigte Schablonen können Sie nachträglich mit zugeschnittenen Teilstücken verlängern, die Sie ganz einfach mit Klebeband befestigen.

Bitte beschriften Sie die Schablone wie folgt:

Ganz wichtig: Oberseite und Gehrichtung markieren sowie Stabverlauf und Maße angeben. Bei mehrteiligen Matten die Angaben zur Teilung vermerken.

- 1) Oberseite mit „oben“ markieren
- 2) Gehrichtung mit einem Pfeil kennzeichnen
- 3) Stabverlauf anzeichnen
- 4) Maße wie folgt angeben: Rahmenaußenmaß = RAM
Rahmeninnenmaß = RIM
Mattenfertigmaß = MFM
- 5) Teilung von mehrteiligen Matten markieren – hier nicht zusammenkleben

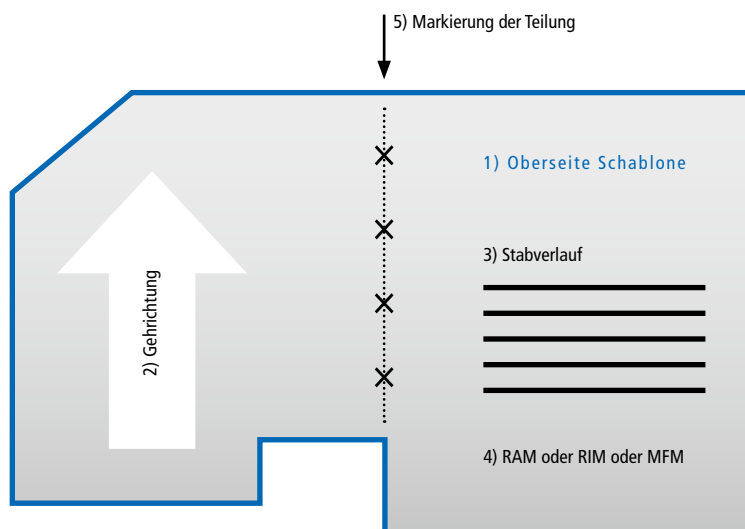

RIPSFARBEN



1) für 12 mm Matten mit feiner Rippenstruktur
 2) auf Wunsch auch als Nadelvlies (100% Polyamid) erhältlich
 Farbabweichungen sind technisch bedingt nicht auszuschließen.

RIPSEIGENSCHAFTEN

| | | |
|---|--|--|
|  Gesamtstärke bis 11 mm |  Einsatzbereich (DIN 66095): extrem |  Rutschhemmende Eigenschaften R11 DIN 51130 |
|  Gesamtgewicht: bis 3.000 g/m ² |  Aufrollbar |  Emissionsarm nach RAL-UZ 128 |
|  Fasermaterial: 100% Polypropylen |  Wärmedurchlässig |  Antistatisch < 2 kV |
|  Konstruktion: genadelt |  Schallabsorbierend |  Farbecht gegen Licht ISO 105 B02: gut 6 |
|  Fasergewicht: bis 1.700 g/m ² |  Brandverhalten nach DIN EN 13501-1 (auf Anfrage) |  Farbecht gegen Reiben ISO 105 X12: gut 4 |
|  Rückseite: SBR-Latex-Imprägnierung |  Rollstuhlgeeignet |  Farbecht gegen Wasser ISO 105 E01: gut 5 |
|  Objektgeeignet |  Stuhlrollenfestigkeit nach DIN 54324 | |

Technische Änderungen und Irrtümer vorbehalten.

GUMMIPROFILE

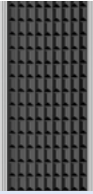

Gummiprofil Schwarz
Brandverhalten:
Höhe 12 und 17 mm = Bfls1 (DIN EN 135011)
Höhe 22 und 27 mm = Cfls1 (DIN EN 135011)

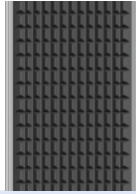

Gummiprofil Schwarz, 22mm XL
Brandverhalten:
Höhe 22 und 27 mm = Cfl-s1 (DIN EN 13501-1)

BÜRSTENPROFILE



Bürstenprofil 3 Reihen
Schwarz, 22 und 27 mm
Rutschhemmung R13
nach DIN 51130
(Bfl-s1 auf Anfrage)



Bürstenprofil 3 Reihen
Grau, 22 und 27 mm
Rutschhemmung R13
nach DIN 51130



Bürstenprofil 4 Reihen
Schwarz, 12 und 17 mm
Rutschhemmung R13
nach DIN 51130
(Bfl-s1 auf Anfrage)

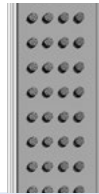

Bürstenprofil 4 Reihen
Grau, 12j36
und 17 mm
Rutschhemmung R13
nach DIN 51130



Bürstenprofil XL
4 Reihen, Schwarz,
22 und 27 mm
Rutschhemmung R13
nach DIN 51130

BÜRSTENLEISTEN



Bürstenleiste Schwarz
(Bfl-s1 auf Anfrage)



Bürstenleiste Grau



Bürstenleiste Blau

Farbabweichungen sind technisch bedingt nicht auszuschließen.







2

MATTENSYSTEME INNENBEREICHE

NORMALE BEGEHUNG

- 33 Top Clean TREND® XL GREEN MOTION mit Ökorips
- 34 Top Clean LIGHT mit Rips
- 35 Top Clean FLAT – kompakt, ultraflach, frei verlegbar
- 36 Top Clean TREND® für normale Beanspruchung
- 38 Top Clean TREND® XL zur großflächigen Verlegung

STARKE BEGEHUNG | EXTREME BIS STARKE BELASTUNG

- 40 Top Clean STABIL für starke Beanspruchung
- 42 Top Clean STABIL XL zur großflächigen Verlegung
- 44 Top Clean OBJEKT für extreme Belastung
- 46 Top Clean HIGH für extreme Belastung und starke Beanspruchung

Mit der Eingangsmatte „GREEN MOTION“ liefern wir einen Beitrag zum immer bedeutenderen Umweltschutz. Die Matte ist vollständig PVC-frei, alle Komponenten sind zu 100% recyclebar. Die Rücknahme zur Wiederverwertung in den Produktionskreislauf ist kostenfrei.

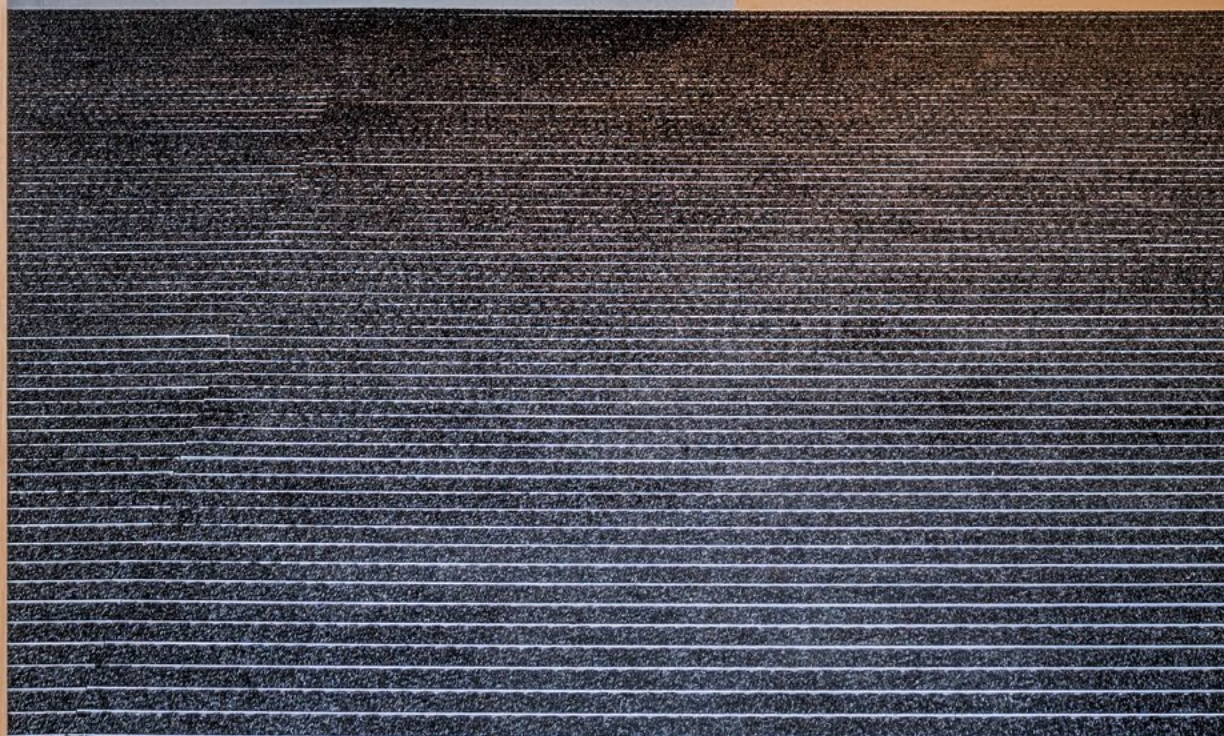

TOP CLEAN TREND® XL GREEN MOTION MIT ÖKORIPS



www.blauer-engel.de/uz128

- emissions- und geruchsarm
- geringer Schadstoffgehalt
- in der Wohnumwelt gesundheitlich unbedenklich

Nachhaltigkeit hat in der Top Clean Produktwelt eine hohe Bedeutung. Das zeigt die „GREEN MOTION“ mit einem Beitrag zum Umweltschutz. Alle Komponenten sind 100% recyclebar. Die Matte ist vollständig PVC-frei. Die Rücknahme zur Wiederverwertung in den Produktionskreislauf ist kostenlos. Das natureloxierte Profil mit Rips ist sehr korrosionsbeständig. Schalldämmend, maßhaltig, aufrollbar und leicht zu reinigen. Anfertigung in jeder Breite und Tiefe. Sonderformen gegen Aufpreis.

| | |
|----------------------|---|
| Aluprofil | Verwindungssteifes Aluminiumprofil (Legierung EN AW 6060, Wandstärke bis 1,5 mm) Natureloxiert E6/EV 1 , für ganzflächig aufliegende Verlegung. Hervorragende Korrosionsbeständigkeit. Vollständig recyclebar. |
| Obermaterial | Ökorips: sortenreines, latexfreies, flammhemmendes und strapazierfähiges Polypropylen. UV-beständig. Rutschhemmende Eigenschaften R11 nach DIN 51130 , feuerresistent Cfl-s1 nach DIN EN 13501-1 . Vollständig recyclebar. |
| Unterseite | Bewährte Schalldämmung mit PVC-freiem Gummiprofil ermöglicht ein besonders geräuscharmes Begehen und Befahren der Matte. Vollständig recyclebar. |
| Verbindung | Edelstahlseil V2A Ø 3 mm rostfrei. Vollständig recyclebar. |
| Verschluss | Spezialnippel aus Aluminium mit Edelstahlschraube (rostfrei). Vollständig recyclebar. |
| Profilabstand | 5 mm. Flexible Abstandshalter aus Gummi. Vollständig recyclebar. |

Ripsfarbe



140
Ökorips
Anthrazit

Farbabweichungen sind technisch bedingt nicht auszuschließen.

Top Clean TREND® XL GREEN MOTION mit Ökorips

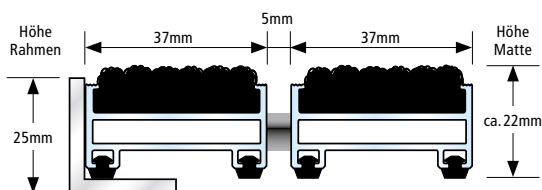

- Verwendung im Innenbereich
Überdachter Außenbereich
- Behindertengerecht
- Recyclebar
- Natureloxiert
- Rostfrei
- PVC-frei



Alle Profile mit hochwirksamer Schalldämmung!



TOP CLEAN LIGHT MIT RIPS

Die Mattenhöhe von nur 10 mm entspricht ungefähr den Fliesenstärken. Das sind optimale Voraussetzungen für eine aufliegende Verlegung. Ein Mattenrahmen ist nicht erforderlich. Konzipiert für Innen- und überdachte Eingangsbereiche mit normaler Lauffrequentierung. Robuster Rips mit hohem Reinigungseffekt. Schalldämmend, maßhaltig, aufrollbar und leicht zu reinigen. Anfertigung nur in rechteckiger Form, keine Sonderformen lieferbar.

| | |
|--------------------------------|---|
| Aluprofil | Verwindungssteifes Aluminiumprofil (Legierung EN AW 6060) für ganzflächig aufliegende Verlegung. |
| Obermaterial | Rips: UV-beständiges, strapazierfähiges Polypropylen, rutschhemmende Eigenschaft R11 nach DIN 51130 , feuerresistent Cfl-s1 nach DIN EN 13501-1 . |
| Unterseite | Schalldämmende Gummiprofile ermöglichen ein äußerst geräuscharmes Begehen der Matte. |
| Verbindung | Flexibles Verbindungsprofil gelocht. |
| Farben Ausgleichsprofil | Schwarz oder Grau. |
| Profilabstand | 5 mm. |
| Maße | Bei Verlegung im Rahmen wird bei Bedarf die Gehrichtung durch ein Ausgleichsprofil erreicht. Bei freier Verlegung ist die Gehrichtung ein circa-Maß (etwas kleiner oder größer). |
| Farben Aluprofile | Pressblank natur. Gegen Aufpreis pulverbeschichtetes Aluprofil nach RAL-Karte. |

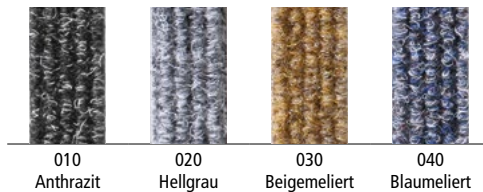

Rips Standardfarben · weitere Farben Seite 28

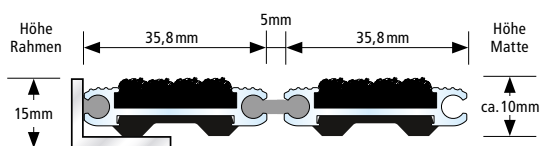

Farbabweichungen sind technisch bedingt nicht auszuschließen.

Top Clean TREND LIGHT mit Rips



-  Verwendung im Innenbereich
Überdachter Außenbereich
-  Recyclebar
-  Rostfrei



Alle Profile mit hochwirksamer Schalldämmung!

TOP CLEAN FLAT

KOMPAKT · ULTRAFLACH · FREI VERLEGBAR

Robust, kompakt und mit nur 10 mm Höhe ultraflach. Universelle Fußmatte mit Rips oder Gummiprofil zur freien Einzelverlegung. Geeignet für ebene Böden in Innen- und überdachten Außenbereichen. Geräuscharm und rutschfest durch eine Beschichtung der Mattenrückseite mit PE-Schaum. Ein fest angebauter Aluminiumrahmen mit abgeschrägten Kanten ermöglicht ein sicheres Begehen. Offene Konstruktion. Der Schmutz fällt zwischen den Profilen hindurch.

| | |
|------------------------------------|---|
| Aluprofil und Rahmen | Verwindungssteifes Aluminiumprofil (Legierung EN AW 6060) für ganzflächig aufliegende freie Verlegung auf ebenen Böden, Rahmen fest angebaut und zum sicheren Begehen abgeschrägt. |
| Obermaterial/ Kombinationen | Rips: UV-beständiges, strapazierfähiges Polypropylen, rutschhemmende Eigenschaft R11 nach DIN 51130 , Brandverhalten Cfl-s1 nach DIN EN 13501-1 . Antirutsch-Gummiprofil (EPDM), längs- und querverieft, strapazierfähig und UV-beständig, nach DIN 7863 , Brandverhalten Bfl-s1 nach DIN EN 13501-1 . |
| Unterseite | Antirutschhaftung durch PE-Schaum. |
| Profilabstand | 5 mm. |
| Außenmaß | ca. 65 x 47 cm. |

Rips



010
Anthrazit

Gummiprofil



Schwarz

Farbabweichungen sind technisch bedingt nicht auszuschließen.





kompakt und ultraflach

Top Clean FLAT



Jede Top Clean FLAT ist für eine optimale Produktpäsentation handlich einzeln verpackt.

-  Verwendung im Innenbereich
Überdachter Außenbereich
-  Außenbereich
-  Recyclebar



Unterseite mit Antirutschbeschichtung



Umlaufende abgeschrägte Anlaufkante



TOP CLEAN TREND® FÜR NORMALE BEANSPRUCHUNG

Rips hat eine hohe Strapazierfähigkeit sowie Haltbarkeit und saugt Nässe zuverlässig auf. Für den Schutz vor Beschädigungen von hochwertigen Böden sorgen insbesondere Kombinationen mit Bürstenleisten und Bürstenprofilen. Durch eine äußerst starke Reinigungskraft werden Steine und Sand aus Schuhsohlen gebürstet und im Mattenrahmen aufgefangen. Zwischen den Profilen eingesetzte Kratzleisten erhöhen zudem noch den Reinigungseffekt. Schalldämmend, maßhaltig, aufrollbar und leicht zu reinigen. Anfertigung in jeder Breite und Tiefe. Sonderformen gegen Aufpreis.

| | |
|--|---|
| Aluprofil | Verwindungssteifes Aluminiumprofil (Legierung EN AW 6060, Wandstärke bis 1,5 mm) für ganzflächig aufliegende Verlegung. |
| Obermaterial/ Kombinationen | Verschiedene Einlagemöglichkeiten stehen zur Auswahl bzw. können untereinander kombiniert werden: <ul style="list-style-type: none"> • Rips: UV-beständiges, strapazierfähiges Polypropylen, rutschhemmende Eigenschaft R11 nach DIN 51130. NEU: Auf Wunsch auch als Nadelvlies (100% Polyamid) erhältlich. • Kratzleisten aus verwindungssteifem Aluminiumprofil. • Bürstenleisten aus robustem Polyamid 6. • Bürstenprofil aus robustem Polyamid 6, rutschhemmende Eigenschaft R13 nach DIN 51130. |
| Unterseite | Schalldämmende Gummiprofile ermöglichen ein geräuscharmes Begehen der Matte. |
| Verbindung | Edelstahlseil V2A Ø 2 mm bei 12 und 17 mm Höhe, kunststoffummanteltes verzinktes Stahlseil bei 22 und 27 mm Höhe. |
| Verschluss | Spezialnippel aus Aluminium mit Edelstahlschraube (rostfrei). |
| Profilabstand | 5 mm. Optional in 3 mm für automatische Türsysteme nach DIN 18650 . Flexible Abstandshalter aus Gummi. |
| Farben Aluprofile | Pressblank natur. Gegen Aufpreis pulverbeschichtetes Aluprofil nach RAL-Karte. |

Rips Standardfarben · weitere Farben Seite 28

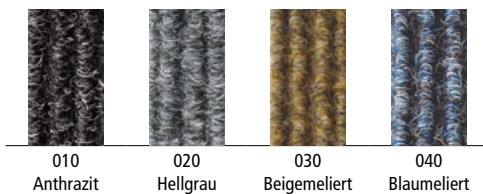

Farbabweichungen sind technisch bedingt nicht auszuschließen.

Bürstenprofile

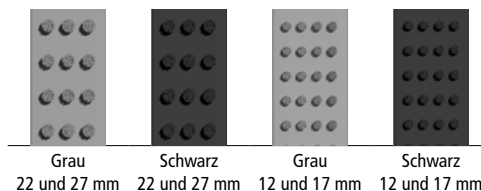



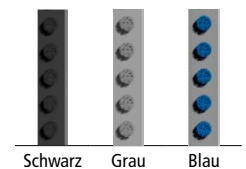

Bürstenleisten

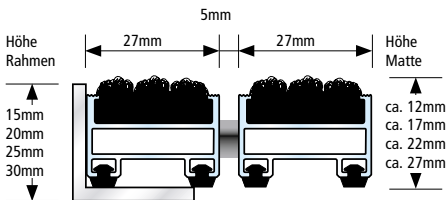

TOP CLEAN TREND® KOMBINATIONSMÖGLICHKEITEN

Top Clean TREND® mit Rips





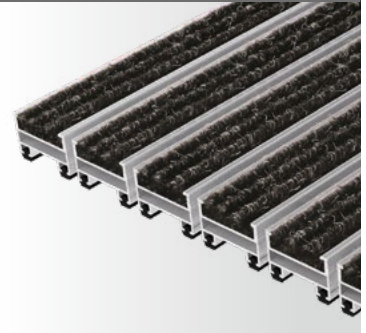

-  Verwendung im Innenbereich
Überdachter Außenbereich
-  Behindertengerecht
-  Recyclebar
-  Rostfrei

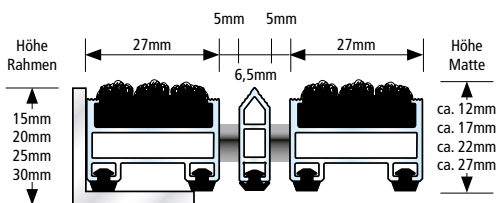

Top Clean TREND® mit Rips und Kratzleiste





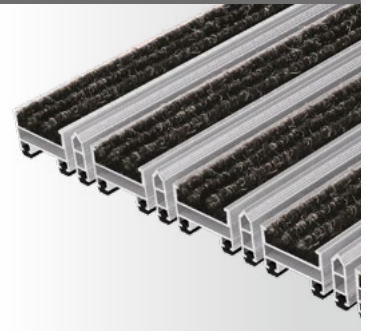

-  Verwendung im Innenbereich
Überdachter Außenbereich
-  Behindertengerecht
-  Recyclebar
-  Rostfrei

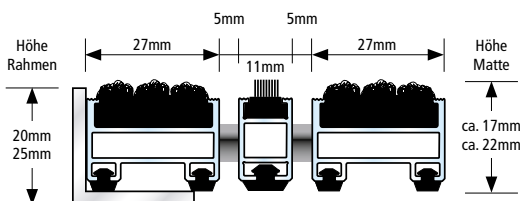

Top Clean TREND® mit Rips und Bürstenleiste



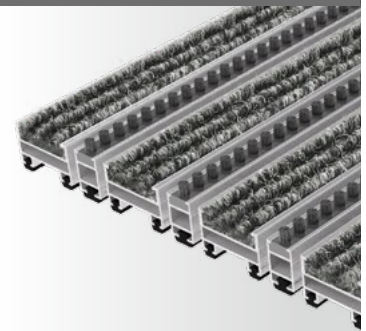

-  Verwendung im Innenbereich
Überdachter Außenbereich
-  Behindertengerecht
-  Recyclebar
-  Rostfrei

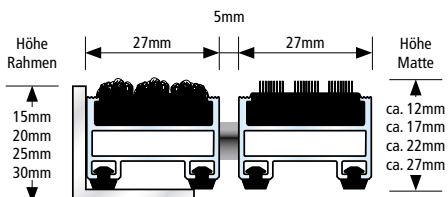

Top Clean TREND® mit Rips und Bürstenprofil



-  Verwendung im Innenbereich
Überdachter Außenbereich
-  Recyclebar
-  Rostfrei



Alle Profile mit hochwirksamer Schalldämmung!



TOP CLEAN TREND® XL ZUR GROSSFLÄCHIGEN VERLEGUNG

Konsequente Weiterentwicklung der Serie Top Clean TREND® mit breiteren Aluprofilen. Geeignet für großflächige und architektonisch anspruchsvolle Eingänge. 37 mm breite Ripsauflagen und Bürstenprofile schaffen die Voraussetzung für eine optimale Schmutzaufnahme und angenehmes Begehen der Matte. Individuell kombinierbar mit intensiv reinigenden Kratz- und Bürstenleisten. Schalldämmend, maßhaltig, aufrollbar und leicht zu reinigen. Anfertigung in jeder Breite und Tiefe. Sonderformen gegen Aufpreis.

| | |
|--|--|
| Aluprofil | Verwindungssteifes Aluminiumprofil (Legierung EN AW 6060, Wandstärke bis 1,5 mm) für ganzflächig aufliegende Verlegung. |
| Obermaterial/ Kombinationen | Verschiedene Einlagemöglichkeiten stehen zur Auswahl bzw. können untereinander kombiniert werden: <ul style="list-style-type: none"> • Rips: UV-beständiges, strapazierfähiges Polypropylen, rutschhemmende Eigenschaft R11 nach DIN 51130. • Kratzleisten aus verwindungssteifem Aluminiumprofil. • Bürstenleisten aus robustem Polyamid 6. • Bürstenprofil aus robustem Polyamid 6, rutschhemmende Eigenschaft R13 nach DIN 51130. |
| Unterseite | Schalldämmende Gummiprofile ermöglichen ein geräuscharmes Begehen der Matte. |
| Verbindung | Kunststoffummanteltes verzinktes Stahlseil. |
| Verschluss | Spezialnippel aus Aluminium mit Edelstahlschraube (rostfrei). |
| Profilabstand | 5 mm. Flexible Abstandshalter aus Gummi. |
| Farben Aluprofile | Pressblank natur. Gegen Aufpreis pulverbeschichtetes Aluprofil nach RAL-Karte. |

Rips Standardfarben · weitere Farben Seite 28

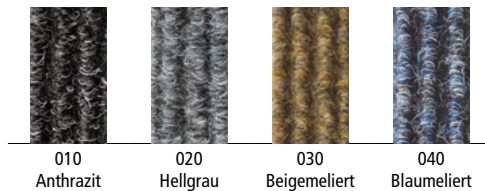

Bürstenprofil

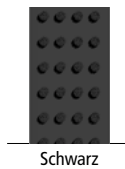

Bürstenleisten

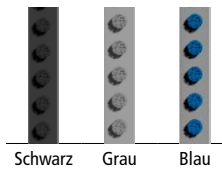

Farbabweichungen sind technisch bedingt nicht auszuschließen.

TOP CLEAN TREND® XL KOMBINATIONSMÖGLICHKEITEN

Top Clean TREND® XL mit Rips

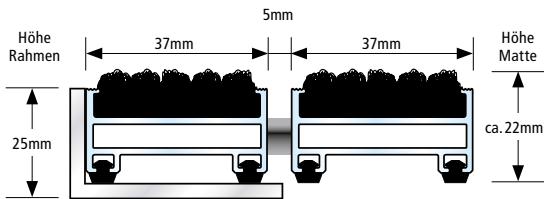

- Verwendung im Innenbereich
Überdachter Außenbereich
- Behindertengerecht
- Recyclebar
- Rostfrei

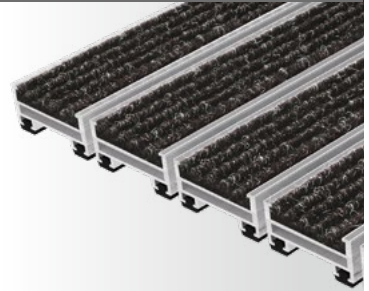

Top Clean TREND® XL mit Rips und Kratzleiste

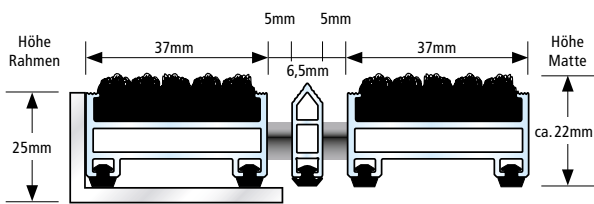

- Verwendung im Innenbereich
Überdachter Außenbereich
- Behindertengerecht
- Recyclebar
- Rostfrei

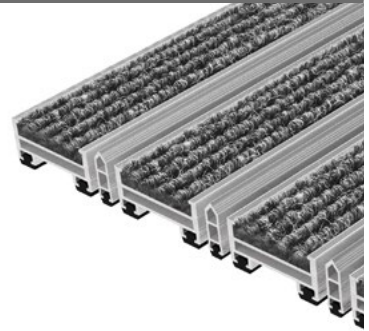

Top Clean TREND® XL mit Rips und Bürstenleiste

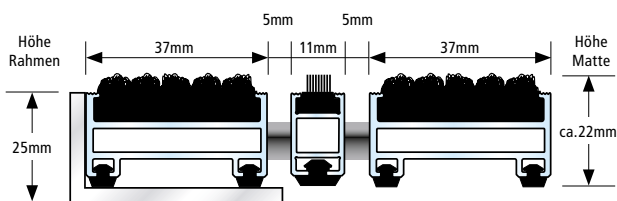

- Verwendung im Innenbereich
Überdachter Außenbereich
- Behindertengerecht
- Recyclebar
- Rostfrei



Top Clean TREND® XL mit Rips und Bürstenprofil

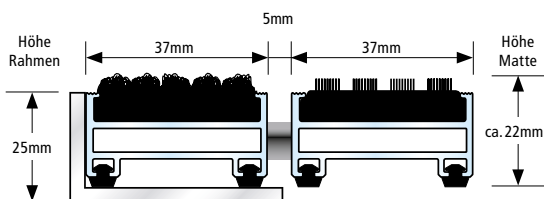

- Verwendung im Innenbereich
Überdachter Außenbereich
- Recyclebar
- Rostfrei



Alle Profile mit hochwirksamer Schalldämmung!



TOP CLEAN STABIL FÜR STARKE BEANSPRUCHUNG

Dieses variantenreiche Reinigungssystem ist die starke Ausführung der Top Clean TREND® Matten. Geradezu prädestiniert für Eingangsbereiche mit einer hohen Beanspruchung und Lauffrequenz. Befahrbar mit Hub- und Transportwagen. Individuelle, hocheffiziente Anwendungslösungen durch Kombinationen von Ripseinlagen mit Bürstenprofilen und Kratzleisten. Auch in 12 mm Bauhöhe. Schalldämmend, maßhaltig, aufrollbar und leicht zu reinigen. Anfertigung in jeder Breite und Tiefe. Sonderformen gegen Aufpreis.

| | |
|--|---|
| Aluprofil | Verwindungssteifes Aluminiumprofil (Legierung EN AW 6060-6063, Wandstärke bis 2,5 mm) für aufliegende und freitragende Verlegung (Unterkonstruktion bauseitig, maximale Stützweite 300 mm). |
| Obermaterial/ Kombinationen | <p>Verschiedene Einlagemöglichkeiten stehen zur Auswahl bzw. können untereinander kombiniert werden:</p> <ul style="list-style-type: none"> • Rips: UV-beständiges, strapazierfähiges Polypropylen, rutschhemmende Eigenschaft R11 nach DIN 51130. • Antirutsch-Gummiprofil (EPDM), längs- und querverieft, strapazierfähig und UV-beständig, nach DIN 7863, Brandverhalten Höhe 12 und 17 mm = Bfl-s1, Höhe 22 mm = Cfl-s1 nach DIN EN 13501-1. • Kratzleisten aus verwindungssteifem Aluminiumprofil. • Bürstenprofil aus robustem Polyamid 6, rutschhemmende Eigenschaft R13 nach DIN 51130. |
| Unterseite | Schalldämmende Gummiprofile ermöglichen ein geräuscharmes Begehen der Matte. |
| Verbindung | Edelstahlseil V2A Ø 2 mm bei 12 und 17 mm Höhe, Edelstahlseil V2A Ø 3 mm bei 22 mm Höhe. |
| Verschluss | Spezialnippel aus Aluminium mit Edelstahlschraube (rostfrei). |
| Profilabstand | 5 mm. Optional in 3 mm für automatische Türsysteme nach DIN 18650 . Flexible Abstandshalter aus Gummi. |
| Farben Aluprofile | Pressblank natur. Gegen Aufpreis pulverbeschichtetes Aluprofil nach RAL-Karte. |

Rips Standardfarben · weitere Farben Seite 28

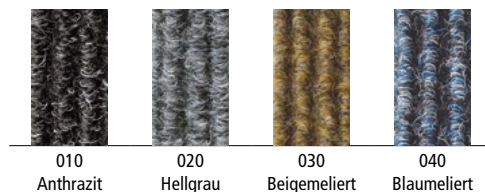

Bürstenprofile

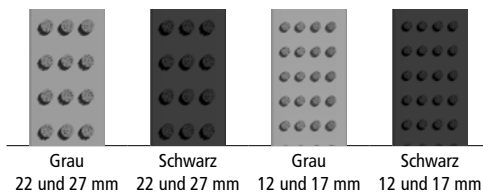

Gummiprofil



Farbabweichungen sind technisch bedingt nicht auszuschließen.

TOP CLEAN STABIL KOMBINATIONSMÖGLICHKEITEN

Top Clean STABIL mit Rips

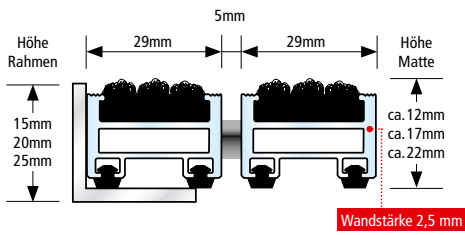

- Verwendung im Innenbereich
Überdachter Außenbereich
- Behindertengerecht
- Mit Hubwagen befahrbar
- Recyclebar
- Rostfrei

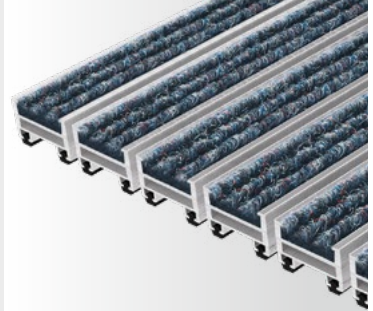

Top Clean STABIL mit Rips und Gummiprofil

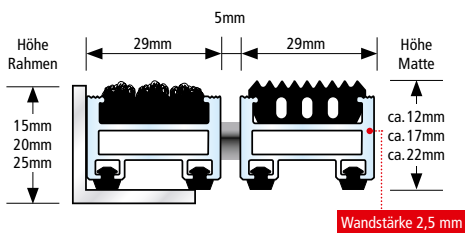

- Verwendung im Innenbereich
Überdachter Außenbereich
- Behindertengerecht
- Mit Hubwagen befahrbar
- Recyclebar
- Rostfrei



Top Clean STABIL mit Rips und Kratzleiste

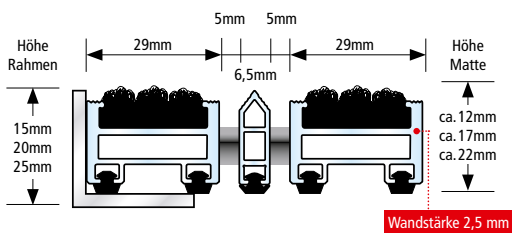

- Verwendung im Innenbereich
Überdachter Außenbereich
- Behindertengerecht
- Mit Hubwagen befahrbar
- Recyclebar
- Rostfrei

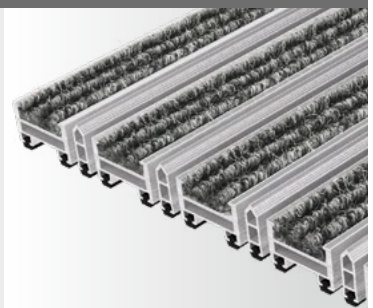

Top Clean STABIL mit Rips und Bürstenprofil

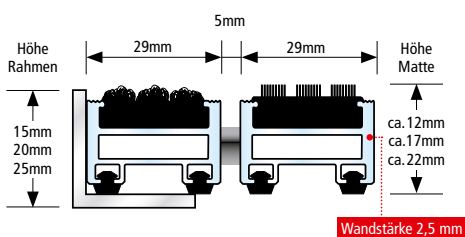

- Verwendung im Innenbereich
Überdachter Außenbereich
- Mit Hubwagen befahrbar
- Recyclebar
- Rostfrei



Alle Profile mit hochwirksamer Schalldämmung!



TOP CLEAN STABIL XL ZUR GROSSFLÄCHIGEN VERLEGUNG

Sehr stabile und effiziente Anwendungslösung mit langlebiger Formstabilität in einer Profildicke von 39 mm. Konzipiert für besonders großzügig gestaltete Eingangsbereiche. Zahlreiche Systemkombinationen für höchste Lauffrequentierung stehen zur Wahl – mit Ripseinlagen in vielen Farben sowie Bürstenprofilen und Kratzleisten. Befahrbar mit Hub- und Transportwagen. Schalldämmend, maßhaltig, aufrollbar und leicht zu reinigen. Anfertigung in jeder Breite und Tiefe. Sonderformen gegen Aufpreis.

| | |
|--|---|
| Aluprofil | Verwindungssteifes Aluminiumprofil (Legierung EN AW 6060, Wandstärke bis 2,5 mm) für aufliegende und freitragende Verlegung (Unterkonstruktion bauseitig, maximale Stützweite 300 mm). |
| Obermaterial/ Kombinationen | Verschiedene Einlagemöglichkeiten stehen zur Auswahl bzw. können untereinander kombiniert werden: <ul style="list-style-type: none"> • Rips: UV-beständiges, strapazierfähiges Polypropylen, rutschhemmende Eigenschaft R11 nach DIN 51130. • Antirutsch-Gummiprofil (EPDM), längs- und querverieft, strapazierfähig und UV-beständig, nach DIN 7863, Brandverhalten Cfl-s1 nach DIN EN 13501-1. • Kratzleisten aus verwindungssteifem Aluminiumprofil. • Bürstenprofil aus robustem Polyamid 6, rutschhemmende Eigenschaft R13 nach DIN 51130. |
| Unterseite | Schalldämmende Gummiprofile ermöglichen ein geräuscharmes Begehen der Matte. |
| Verbindung | Edelstahlseil V2A Ø 3 mm bei 22 und 27 mm Höhe. |
| Verschluss | Spezialnippel aus Aluminium mit Edelstahlschraube (rostfrei). |
| Profilabstand | 5 mm. Flexible Abstandshalter aus Gummi. |
| Farben Aluprofile | Pressblank natur. Gegen Aufpreis pulverbeschichtetes Aluprofil nach RAL-Karte. |

Rips Standardfarben · weitere Farben Seite 28

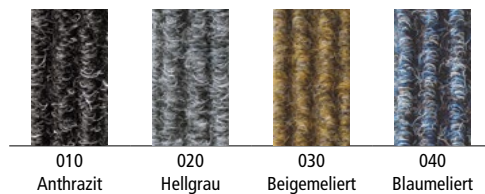

010 Anthrazit 020 Hellgrau 030 Beigemeliert 040 Blaumeliert

Bürstenprofil

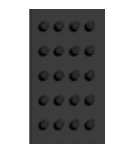

Schwarz

Gummiprofil



Schwarz

Farbabweichungen sind technisch bedingt nicht auszuschließen.

TOP CLEAN STABIL XL KOMBINATIONSMÖGLICHKEITEN

Top Clean STABIL XL mit Rips

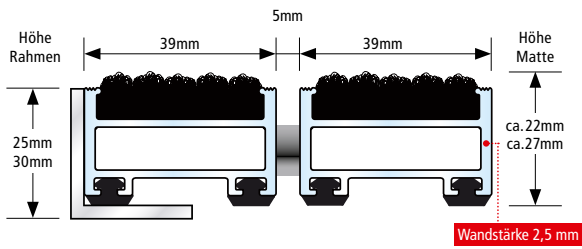

- Verwendung im Innenbereich
Überdachter Außenbereich
- Behindertengerecht
- Mit Hubwagen befahrbar
- Recyclebar
- Rostfrei



Top Clean STABIL XL mit Rips und Gummiprofil

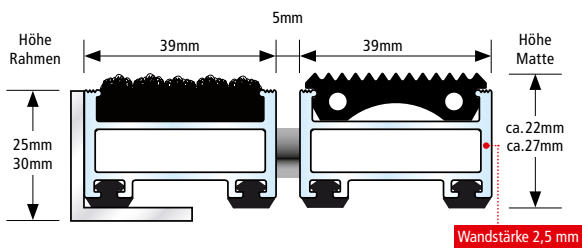

- Verwendung im Innenbereich
Überdachter Außenbereich
- Behindertengerecht
- Mit Hubwagen befahrbar
- Recyclebar
- Rostfrei



Top Clean STABIL XL mit Rips und Kratzleiste

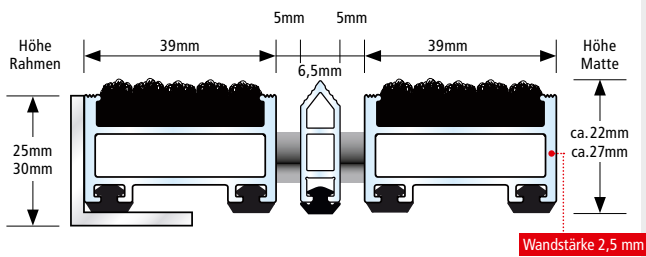

- Verwendung im Innenbereich
Überdachter Außenbereich
- Behindertengerecht
- Mit Hubwagen befahrbar
- Recyclebar
- Rostfrei

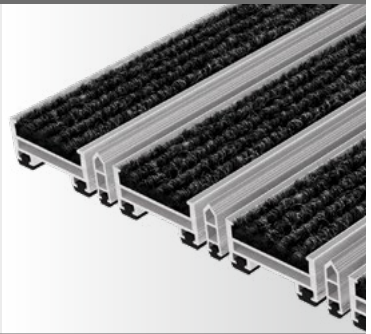

Top Clean STABIL XL mit Rips und Bürstenprofil

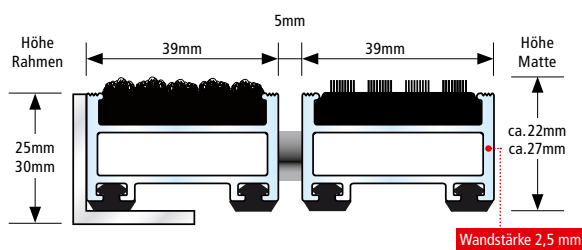

- Verwendung im Innenbereich
Überdachter Außenbereich
- Mit Hubwagen befahrbar
- Recyclebar
- Rostfrei



Alle Profile mit hochwirksamer Schalldämmung!



TOP CLEAN OBJEKT FÜR EXTREME BELASTUNG

Top Clean OBJEKT wurde speziell für stark frequentierte Eingangsbereiche mit extremer Belastung entwickelt. Eine Empfehlung für Einkaufszentren, Flughäfen, Bahnhöfe. Die äußerst stabilen, 40 mm breiten Profile bieten eine hohe Langlebigkeit. Selbst ein Befahren mit Hubwagen, Gabelstapler oder anderen Transportwagen ist möglich. Strapazierfähiger Rips und robuste Bürstenprofile sorgen für eine intensiv reinigende Systemlösung. Schalldämmend, maßhaltig, aufrollbar und leicht zu reinigen. Anfertigung in jeder Breite und Tiefe. Sonderformen gegen Aufpreis.

| | |
|--|---|
| Aluprofil | Verwindungssteifes Aluminiumprofil (Legierung EN AW 6060, Wandstärke bis 3,0 mm) für aufliegende und freitragende Verlegung (Unterkonstruktion bauseitig, maximale Stützweite 300 mm). |
| Obermaterial/ Kombinationen | Verschiedene Einlagemöglichkeiten stehen zur Auswahl bzw. können untereinander kombiniert werden: <ul style="list-style-type: none"> • Rips: UV-beständiges, strapazierfähiges Polypropylen, rutschhemmende Eigenschaft R11 nach DIN 51130. • Antirutsch-Gummiprofil (EPDM), längs- und querverieft, strapazierfähig und UV-beständig, nach DIN 7863, Brandverhalten Cfl-s1 nach DIN EN 13501-1. • Bürstenprofil aus robustem Polyamid 6, rutschhemmende Eigenschaft R13 nach DIN 51130. |
| Unterseite | Schalldämmende Gummiprofile ermöglichen ein geräuscharmes Begehen der Matte. |
| Verbindung | Edelstahlseil V2A Ø 3 mm. |
| Verschluss | Spezialnippel aus Aluminium mit Edelstahlschraube (rostfrei). |
| Profilabstand | 5 mm. Flexible Abstandshalter aus Gummi. |
| Farben Aluprofile | Pressblank natur. Gegen Aufpreis pulverbeschichtetes Aluprofil nach RAL-Karte. |

Rips Standardfarben · weitere Farben Seite 28

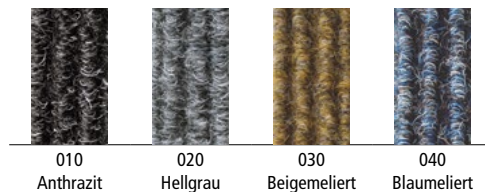

Bürstenprofil



Gummiprofil



Farbabweichungen sind technisch bedingt nicht auszuschließen.

TOP CLEAN OBJEKT KOMBINATIONSMÖGLICHKEITEN

Top Clean OBJEKT mit Rips

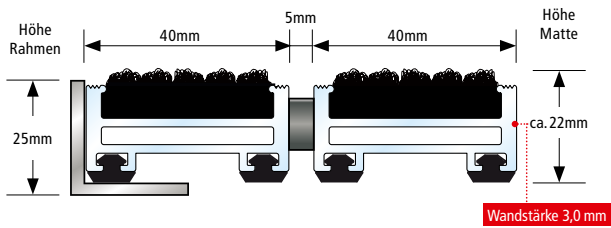

- Verwendung im Innenbereich
Überdachter Außenbereich
- Behindertengerecht
- Mit Hubwagen befahrbar
- Mit Stapler befahrbar
- Recyclebar
- Rostfrei



Top Clean OBJEKT mit Rips und Gummiprofil

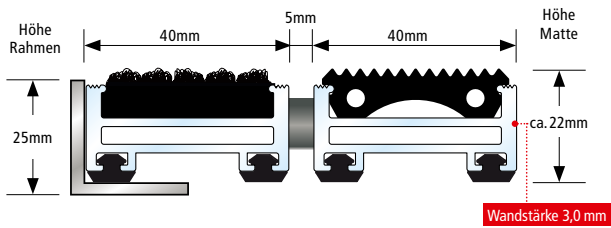

- Verwendung im Innenbereich
Überdachter Außenbereich
- Behindertengerecht
- Mit Hubwagen befahrbar
- Mit Stapler befahrbar
- Recyclebar
- Rostfrei

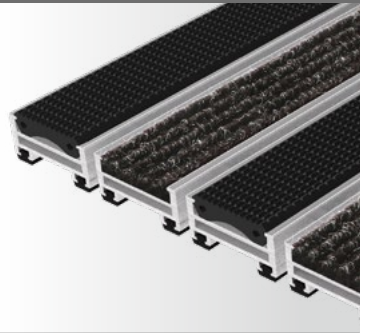

Top Clean OBJEKT mit Rips und Bürstenprofil

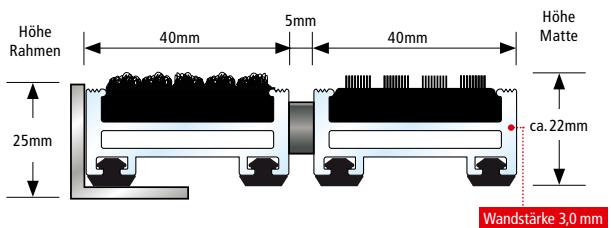

- Verwendung im Innenbereich
Überdachter Außenbereich
- Mit Hubwagen befahrbar
- Mit Stapler befahrbar
- Recyclebar
- Rostfrei



Alle Profile mit hochwirksamer Schalldämmung!



TOP CLEAN HIGH FÜR EXTREME BELASTUNG UND STARKE BEANSPRUCHUNG

Von unabhängigen Prüfungsinstituten wird vollflächig verlegten Top Clean HIGH Matten eine hohe Belastbarkeit bis zu 6.000 kg bestätigt. Stabile Rahmen und Mattenhöhen von 42 mm bieten auch für extrem frequentierte Eingangsbereiche eine herausragende Langlebigkeit. Die individuellen Anwendungslösungen punkten mit Profileinlagen in strapazierfähigem Rips sowie intensiv reinigenden Bürstenprofilen. Schalldämmend, maßhaltig, aufrollbar und leicht zu reinigen. Anfertigung in jeder Breite und Tiefe. Sonderformen gegen Aufpreis.

| | |
|--|---|
| Aluprofil | Verwindungssteifes Aluminiumprofil (Legierung EN AW 6060, Wandstärke bis 2,5 mm) für aufliegende und freitragende Verlegung. Unterkonstruktion bauseitig, maximale Stützweite 300 mm). |
| Obermaterial/ Kombinationen | Verschiedene Einlagemöglichkeiten stehen zur Auswahl bzw. können untereinander kombiniert werden: <ul style="list-style-type: none"> • Rips: UV-beständiges, strapazierfähiges Polypropylen, rutschhemmende Eigenschaft R11 nach DIN 51130. • Antirutsch-Gummiprofil (EPDM), längs- und quergerieft, strapazierfähig und UV-beständig, nach DIN 7863, Brandverhalten Cfl-s1 nach DIN EN 13501-1. • Bürstenprofil aus robustem Polyamid 6, rutschhemmende Eigenschaft R13 nach DIN 51130. |
| Unterseite | Schalldämmender Polyethylen-Schaum ermöglicht ein geräuscharmes Begehen der Matte. |
| Verbindung | Edelstahlseil V2A Ø 3 mm. |
| Verschluss | Spezialnippel aus Aluminium mit Edelstahlschraube (rostfrei). |
| Profilabstand | 5 mm. Flexible Abstandshalter aus Gummi. |
| Farben Aluprofile | Pressblank natur. Gegen Aufpreis pulverbeschichtetes Aluprofil nach RAL-Karte. |

Rips Standardfarben · weitere Farben Seite 28

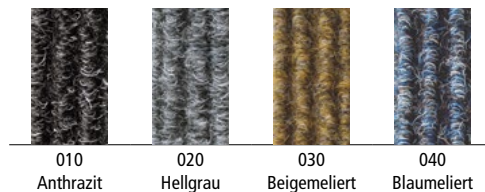

Bürstenprofile

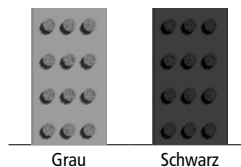

Gummiprofil



Farbabweichungen sind technisch bedingt nicht auszuschließen.

TOP CLEAN HIGH KOMBINATIONSMÖGLICHKEITEN

Top Clean HIGH mit Rips

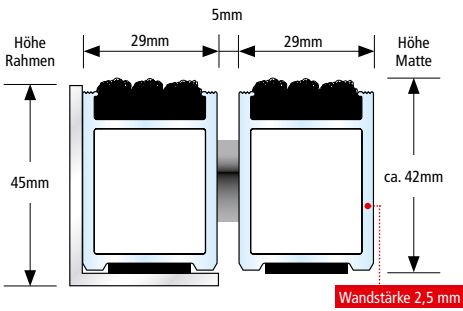

- Verwendung im Innenbereich
Überdachter Außenbereich
- Behindertengerecht
- Mit Hubwagen befahrbar
- Mit Stapler befahrbar
- Recyclebar
- Rostfrei

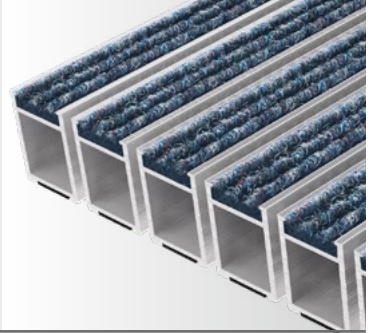

Top Clean HIGH mit Rips und Gummiprofil

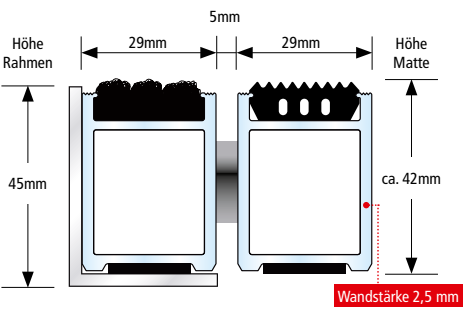

- Verwendung im Innenbereich
Überdachter Außenbereich
- Behindertengerecht
- Mit Hubwagen befahrbar
- Mit Stapler befahrbar
- Recyclebar
- Rostfrei

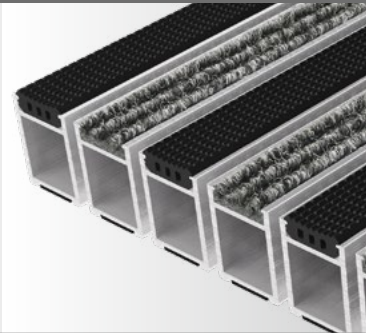

Top Clean HIGH mit Rips und Bürstenprofil

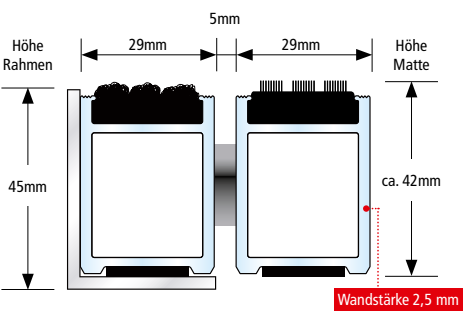

- Verwendung im Innenbereich
Überdachter Außenbereich
- Mit Hubwagen befahrbar
- Mit Stapler befahrbar
- Recyclebar
- Rostfrei



Alle Profile mit hochwirksamer Schalldämmung!



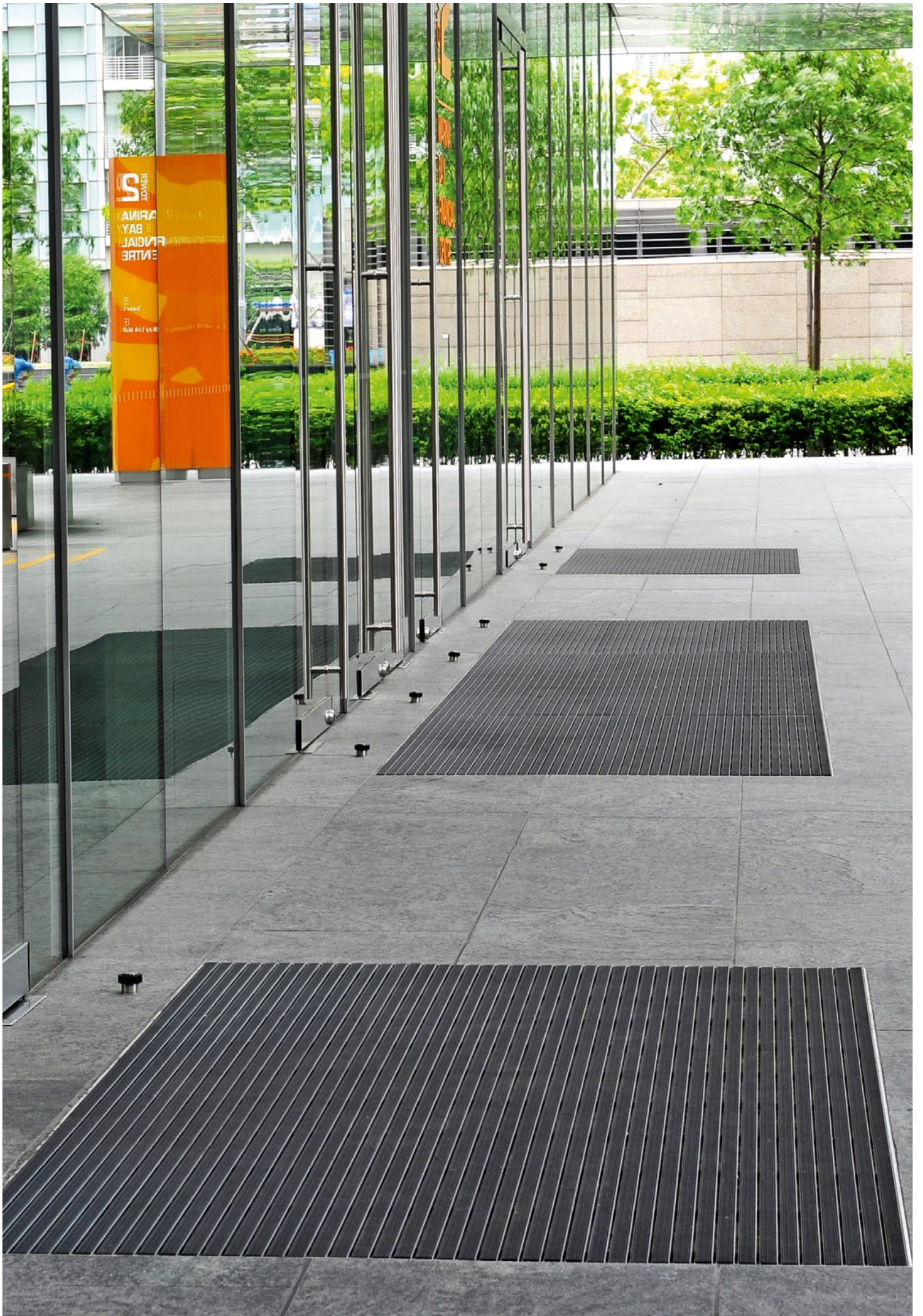



3

MATTENSYSTEME AUSSENBEREICHE

NORMALE BEGEHUNG

- 50 Top Clean TREND® für normale Beanspruchung
- 52 Top Clean TREND® XL zur großflächigen Verlegung
- 55 Top Clean BRUSH Bürstenleiste

STARKE BEGEHUNG | EXTREME BIS STARKE BELASTUNG

- 56 Top Clean STABIL für starke Beanspruchung
- 58 Top Clean STABIL XL zur großflächigen Verlegung
- 60 Top Clean OBJEKT für extreme Belastung
- 62 Top Clean HIGH für extreme Belastung und starke Beanspruchung

TOP CLEAN TREND® FÜR NORMALE BEANSPRUCHUNG

Strapazierfähige Antirutsch-Gummiprofile im Wechsel mit Bürstenleisten und Bürstenprofilen empfehlen sich als effizientes Reinigungskonzept für außen. Diese Mattensysteme sind besonders witterungsbeständig und korrosionsresistent und stoppen bereits am Eingang äußerst zuverlässig Schmutz und Nässe. Kratzleisten, die zwischen den Profilen eingesetzt werden, steigern noch zusätzlich die Reinigungseffizienz. Schalldämmend, maßhaltig, aufrollbar und leicht zu reinigen. Anfertigung in jeder Breite und Tiefe. Sonderformen gegen Aufpreis.

| | |
|--|--|
| Aluprofil | Verwindungssteifes Aluminiumprofil (Legierung EN AW 6060, Wandstärke bis 1,5 mm) für ganzflächig aufliegende Verlegung. |
| Obermaterial/ Kombinationen | Verschiedene Einlagemöglichkeiten stehen zur Auswahl bzw. können untereinander kombiniert werden: <ul style="list-style-type: none"> • Antirutsch-Gummiprofil (EPDM), längs- und querverieft, strapazierfähig und UV-beständig, nach DIN 7863, Brandverhalten Höhe 12 und 17 mm = Bfl-s1, Höhe 22 und 27 mm = Cfl-s1 nach DIN EN 13501-1. • Kratzleisten aus verwindungssteifem Aluminiumprofil. • Bürstenleisten aus robustem Polyamid 6. • Bürstenprofil aus robustem Polyamid 6, rutschhemmende Eigenschaft R13 nach DIN 51130. |
| Unterseite | Schalldämmende Gummiprofile ermöglichen ein geräuscharmes Begehen der Matte. |
| Verbindung | Edelstahlseil V2A Ø 2 mm bei 12 und 17 mm Höhe, kunststoffummanteltes verzinktes Stahlseil bei 22 und 27 mm Höhe. |
| Verschluss | Spezialnippel aus Aluminium mit Edelstahlschraube (rostfrei). |
| Profilabstand | 5 mm. Optional in 3 mm für automatische Türsysteme nach DIN 18650 . Flexible Abstandshalter aus Gummi. |
| Farben Aluprofile | Pressblank natur. Gegen Aufpreis pulverbeschichtetes Aluprofil nach RAL-Karte. |

Bürstenprofile

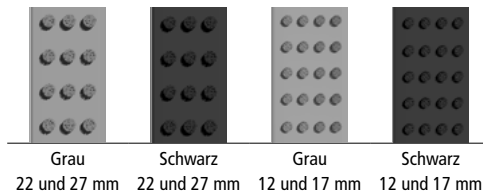

Gummiprofil



Bürstenleisten

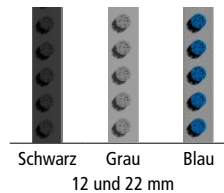

TOP CLEAN TREND® KOMBINATIONSMÖGLICHKEITEN

Top Clean TREND® mit Gummiprofil

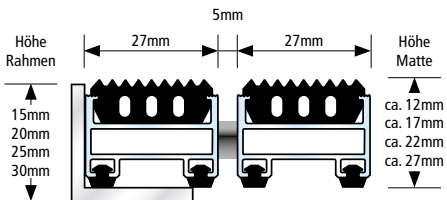

- Verwendung im Außenbereich
- Behindertengerecht
- Recyclebar
- Rostfrei

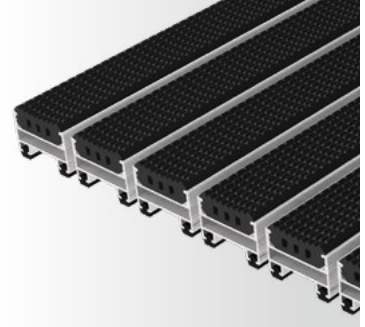

Top Clean TREND® mit Gummiprofil und Bürstenleiste

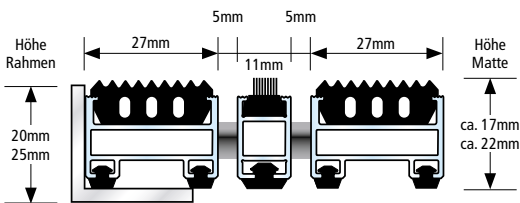

- Verwendung im Außenbereich
- Behindertengerecht
- Recyclebar
- Rostfrei

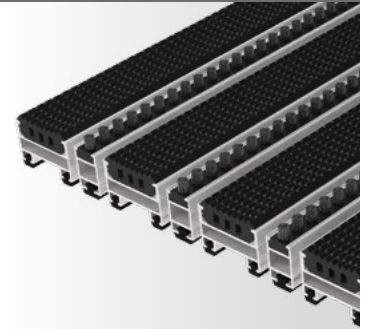

Top Clean TREND® mit Gummiprofil und Bürstenprofil

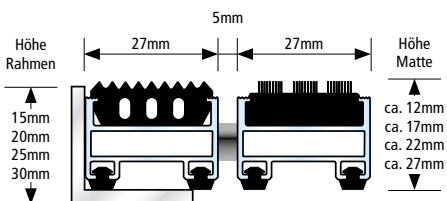

- Verwendung im Außenbereich
- Recyclebar
- Rostfrei

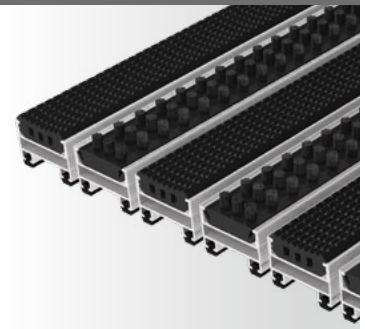

Top Clean TREND® mit Bürstenprofil

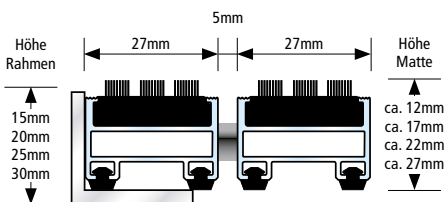

- Verwendung im Außenbereich
- Recyclebar
- Rostfrei

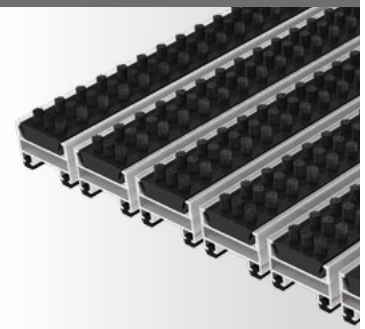

Alle Profile mit hochwirksamer Schalldämmung!



TOP CLEAN TREND® XL ZUR GROSSFLÄCHIGEN VERLEGUNG

Individuell kombinierbare Systemlösungen entwickelt für Eingänge mit großen Flächen und repräsentativer Raumarchitektur. Rutschsichere 37 mm breite Gummi- und Bürstenprofile gewährleisten einen hocheffizienten Schmutzfang und bieten ein angenehmes Begehen. Mit Kratzleisten lässt sich zudem die Reinigungsintensität noch steigern. Lieferbar auch mit Bürstenleisten. Die Matten sind korrosionsresistent, schalldämmend, maßhaltig, aufrollbar und leicht zu reinigen. Anfertigung in jeder Breite und Tiefe. Sonderformen gegen Aufpreis.

| | |
|--|---|
| Aluprofil | Verwindungssteifes Aluminiumprofil (Legierung EN AW 6060, Wandstärke ca. 1,5 mm) für ganzflächig aufliegende Verlegung. |
| Obermaterial/ Kombinationen | Verschiedene Einlagemöglichkeiten stehen zur Auswahl bzw. können untereinander kombiniert werden: <ul style="list-style-type: none"> • Antirutsch-Gummiprofil (EPDM), längs- und querverieft, strapazierfähig und UV-beständig, nach DIN 7863, Brandverhalten Cfl-s1 nach DIN EN 13501-1. • Bürstenleisten aus robustem Polyamid 6. • Bürstenprofil aus robustem Polyamid 6, rutschhemmende Eigenschaft R13 nach DIN 51130. |
| Unterseite | Schalldämmende Gummiprofile ermöglichen ein geräuscharmes Begehen der Matte. |
| Verbindung | Kunststoffummanteltes verzinktes Stahlseil. |
| Verschluss | Spezialnippel aus Aluminium mit Edelstahlschraube (rostfrei). |
| Profilabstand | 5 mm. Flexible Abstandshalter aus Gummi. |
| Farben Aluprofile | Pressblank natur. Gegen Aufpreis pulverbeschichtetes Aluprofil nach RAL-Karte. |

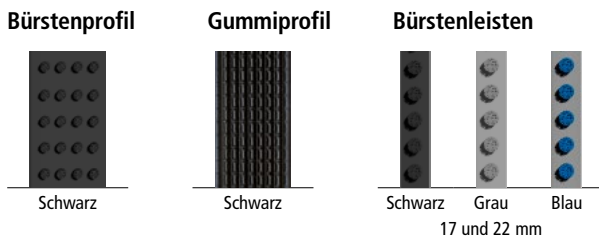

TOP CLEAN TREND® XL KOMBINATIONSMÖGLICHKEITEN

Top Clean TREND® XL mit Gummiprofil

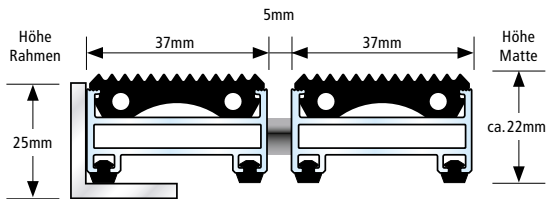

- Verwendung im Außenbereich
- Behindertengerecht
- Recyclebar
- Rostfrei

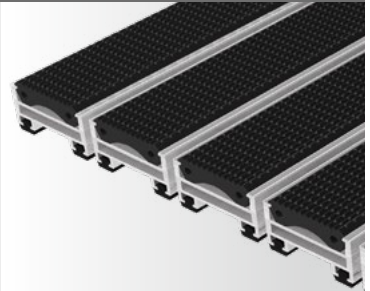

Top Clean TREND® XL mit Gummiprofil und Bürstenleiste

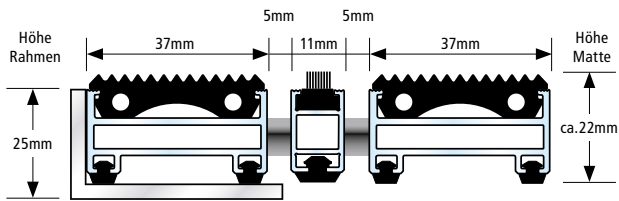

- Verwendung im Außenbereich
- Behindertengerecht
- Recyclebar
- Rostfrei

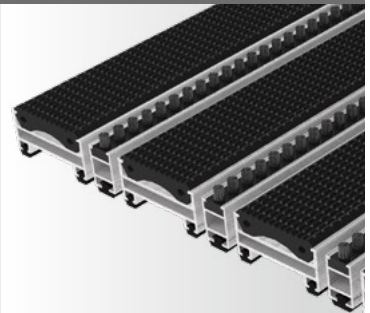

Top Clean TREND® XL mit Gummiprofil und Bürstenprofil

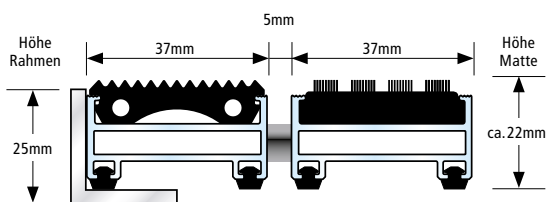

- Verwendung im Außenbereich
- Recyclebar
- Rostfrei

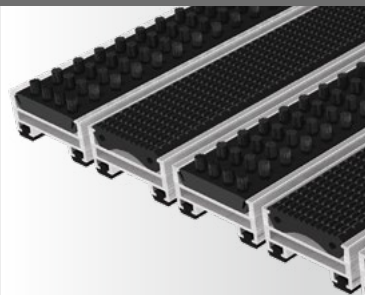

Top Clean TREND® XL mit Bürstenprofil

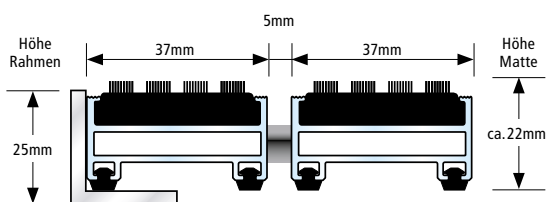

- Verwendung im Außenbereich
- Recyclebar
- Rostfrei

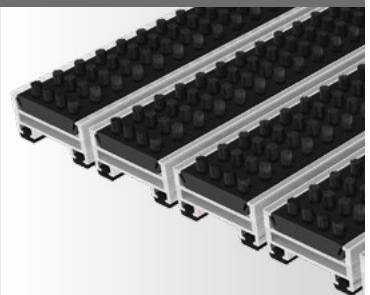

Alle Profile mit hochwirksamer Schalldämmung!





TOP CLEAN BRUSH BÜRSTENLEISTE

Design und höchste Funktionalität in einem System. Ausgezeichnet mit dem German Design Award 2016. Schmale Aluprofile können viel Schmutz aufnehmen. Die Bürstenleisten punkten auch bei profilierten Schuhsohlen mit maximaler Reinigung. Daher bestens geeignet für stark frequentierte Eingänge in Wintersportgebieten und Sportstätten. Schalldämmend, maßhaltig, auflrollbar und leicht zu reinigen. Anfertigung in jeder Breite und Tiefe. Sonderformen gegen Aufpreis.

| | |
|--------------------------|---|
| Aluprofil | Verwindungssteifes Aluminiumprofil (Legierung EN AW 6060, Wandstärke bis 1,1 mm) für ganzflächig aufliegende Verlegung. |
| Obermaterial | Bürstenleiste aus robustem Polyamid 6. NEU: Auf Wunsch in Ausführung Brandverhalten Bfl-s1 erhältlich (gegen Aufpreis). |
| Unterseite | Schalldämmende Gummiprofile ermöglichen ein geräuscharmes Begehen der Matte. |
| Verbindung | Edelstahlseil V2A Ø 2 mm bei 17 mm Höhe, kunststoffummanteltes verzinktes Stahlseil bei 22 mm Höhe. |
| Verschluss | Spezialnippel aus Aluminium mit Edelstahlschraube (rostfrei). |
| Profilabstand | 5 mm. Flexible Abstandshalter aus Gummi. |
| Farben Aluprofile | Pressblank natur. Gegen Aufpreis pulverbeschichtetes Aluprofil nach RAL-Karte. |

Bürstenleisten

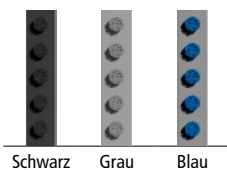

Schwarz Grau Blau

Top Clean BRUSH mit Bürstenleisten

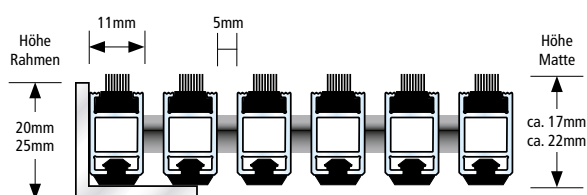

Verwendung im Außenbereich

Recyclebar

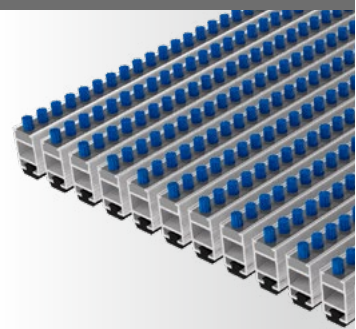

Alle Profile mit hochwirksamer Schalldämmung!



TOP CLEAN STABIL FÜR STARKE BEANSPRUCHUNG

Extrem belastbar – dieses intensiv reinigende Saubersystem hält selbst in einer Bauhöhe von nur 10 mm höchsten Belastungen stand. Äußerst formstabile Profile in langlebiger Funktionalität. Ideal für stark frequentierte Eingänge. Zudem mit Hub- und Transportwagen befahrbar. Optimaler Schmutzfang und Nässechutz durch Gummiprofile im Wechsel mit Bürstenprofilen und Kratzleisten. Schalldämmend, maßhaltig, aufrollbar und leicht zu reinigen. Anfertigung in jeder Breite und Tiefe. Sonderformen gegen Aufpreis.

| | |
|--|--|
| Aluprofil | Verwindungssteifes Aluminiumprofil (Legierung EN AW 6060-6063, Wandstärke bis 2,5 mm) für aufliegende und freitragende Verlegung (Unterkonstruktion bauseitig, maximale Stützweite 300 mm). |
| Obermaterial/ Kombinationen | Verschiedene Einlagemöglichkeiten stehen zur Auswahl bzw. können untereinander kombiniert werden: <ul style="list-style-type: none"> • Antirutsch-Gummiprofil (EPDM), längs- und querverieft, strapazierfähig und UV-beständig, nach DIN 7863, Brandverhalten Höhe 12 und 17 mm = Bfl-s1, Höhe 22 mm = Cfl-s1 nach DIN EN 13501-1. • Bürstenprofil aus robustem Polyamid 6, rutschhemmende Eigenschaft R13 nach DIN 51130. |
| Unterseite | Schalldämmende Gummiprofile ermöglichen ein geräuscharmes Begehen der Matte. |
| Verbindung | Edelstahlseil V2A Ø 2 mm bei 12 und 17 mm Höhe, Edelstahlseil V2A Ø 3 mm bei 22 mm Höhe. |
| Verschluss | Spezialnippel aus Aluminium mit Edelstahlschraube (rostfrei). |
| Profilabstand | 5 mm. Optional in 3 mm für automatische Türsysteme nach DIN 18650 . Flexible Abstandshalter aus Gummi. |
| Farben Aluprofile | Pressblank natur. Gegen Aufpreis pulverbeschichtetes Aluprofil nach RAL-Karte. |

Bürstenprofile

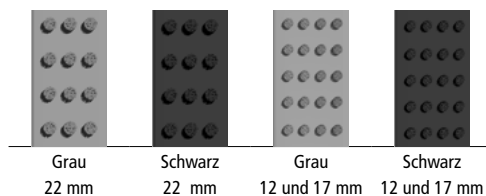

Gummiprofil



TOP CLEAN STABIL KOMBINATIONSMÖGLICHKEITEN

Top Clean STABIL mit Gummiprofil

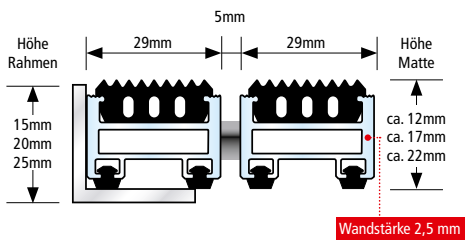

- Verwendung im Außenbereich
- Behindertengerecht
- Mit Hubwagen befahrbar
- Recyclebar
- Rostfrei

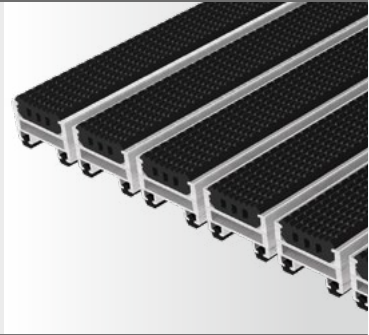

Top Clean STABIL mit Gummiprofil und Bürstenprofil

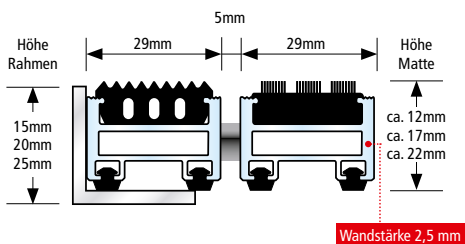

- Verwendung im Außenbereich
- Mit Hubwagen befahrbar
- Recyclebar
- Rostfrei

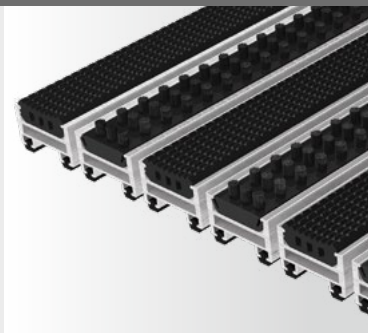

Top Clean STABIL mit Bürstenprofil

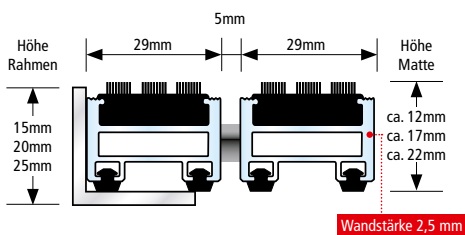

- Verwendung im Außenbereich
- Mit Hubwagen befahrbar
- Recyclebar
- Rostfrei

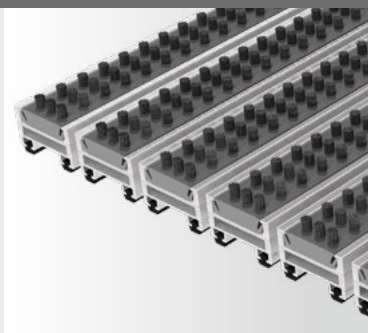

Alle Profile mit hochwirksamer Schalldämmung!



TOP CLEAN STABIL XL ZUR GROSSFLÄCHIGEN VERLEGUNG

Ein äußerst belastbares Profilsystem mit zuverlässigem Schmutz- und Nässestopp für Entreés in anspruchsvoller Architektur. Profilbreite von 39 mm – bestens geeignet für große Flächen. Die hohe Aufnahmekapazität von statischen und dynamischen Lasten garantiert eine effiziente und langlebige Funktionalität. Die Gummi- und Bürstenprofile sowie Kratzleisten sind mit rutschhemmenden Eigenschaften ausgestattet. Schalldämmend, maßhaltig, aufrollbar und leicht zu reinigen. Anfertigung in jeder Breite und Tiefe. Sonderformen gegen Aufpreis.

| | |
|--|--|
| Aluprofil | Verwindungssteifes Aluminiumprofil (Legierung EN AW 6060, Wandstärke bis 2,5 mm) für aufliegende und freitragende Verlegung (Unterkonstruktion bauseitig, maximale Stützweite 300 mm). |
| Obermaterial/ Kombinationen | Verschiedene Einlagemöglichkeiten stehen zur Auswahl bzw. können untereinander kombiniert werden: <ul style="list-style-type: none"> • Antirutsch-Gummiprofil (EPDM), längs- und querverieft, strapazierfähig und UV-beständig, nach DIN 7863, Brandverhalten Cfl-s1 nach DIN EN 13501-1. • Bürstenprofil aus robustem Polyamid 6, rutschhemmende Eigenschaft R13 nach DIN 51130. |
| Unterseite | Schalldämmende Gummiprofile ermöglichen ein geräuscharmes Begehen der Matte. |
| Verbindung | Edelstahlseil V2A Ø 3 mm bei 22 und 27 mm Höhe. |
| Verschluss | Spezialnippel aus Aluminium mit Edelstahlschraube (rostfrei). |
| Profilabstand | 5 mm. Flexible Abstandshalter aus Gummi. |
| Farben Aluprofile | Pressblank natur. Gegen Aufpreis pulverbeschichtetes Aluprofil nach RAL-Karte. |

Bürstenprofil

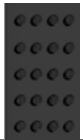

Schwarz

Gummiprofil



Schwarz

TOP CLEAN STABIL XL KOMBINATIONSMÖGLICHKEITEN

Top Clean STABIL XL mit Gummiprofil

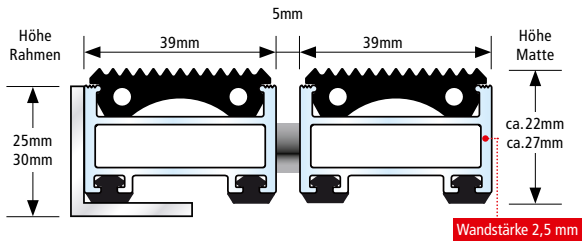

- Verwendung im Außenbereich
- Behindertengerecht
- Mit Hubwagen befahrbar
- Recyclebar
- Rostfrei

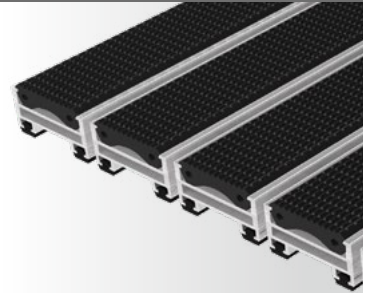

Top Clean STABIL XL mit Gummiprofil und Bürstenprofil

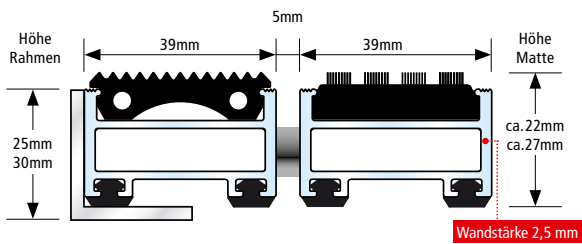

- Verwendung im Außenbereich
- Mit Hubwagen befahrbar
- Recyclebar
- Rostfrei

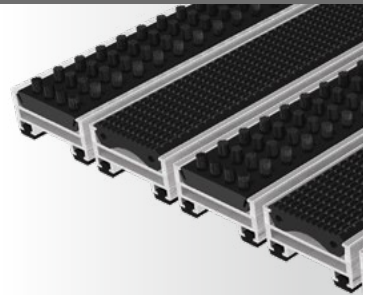

Top Clean STABIL XL mit Bürstenprofil

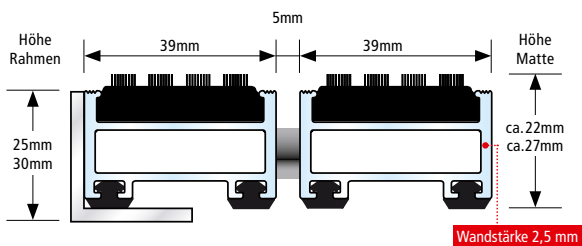

- Verwendung im Außenbereich
- Mit Hubwagen befahrbar
- Recyclebar
- Rostfrei



Alle Profile mit hochwirksamer Schalldämmung!



TOP CLEAN OBJEKT FÜR EXTREME BELASTUNG

In intensiven Belastungstests haben diese 40 mm breiten Systemvarianten bewiesen, dass sie höchster Beanspruchung und Belastung standhalten. Befahrbar mit allen Varianten von Transportwagen. Die für eine extreme Lauffrequentierung konzipierten Aluminiumprofile bieten für Außeneingänge in Einkaufszentren, Flughäfen oder Bahnhöfen beste Eigenschaften. Zu einem effizienten und langlebigen Schmutzfang und Nässestopp stehen robuste Bürstenprofile zur Verfügung. Als Kombipartner steigern dazu Gummiprofile den Reinigungseffekt.

| | |
|--|---|
| Aluprofil | Verwindungssteifes Aluminiumprofil (Legierung EN AW 6060, Wandstärke bis 3,0 mm) für aufliegende und freitragende Verlegung (Unterkonstruktion bauseitig, maximale Stützweite 300 mm). |
| Obermaterial/ Kombinationen | Verschiedene Einlagemöglichkeiten stehen zur Auswahl bzw. können untereinander kombiniert werden: <ul style="list-style-type: none"> • Antirutsch-Gummiprofil (EPDM), längs- und querverieft, strapazierfähig und UV-beständig, nach DIN 7863, Brandverhalten Cfl-s1 nach DIN EN 13501-1. • Bürstenprofil aus robustem Polyamid 6, rutschhemmende Eigenschaft R13 nach DIN 51130. |
| Unterseite | Schalldämmende Gummiprofile ermöglichen ein geräuscharmes Begehen der Matte. |
| Verbindung | Edelstahlseil V2A Ø 3 mm. |
| Verschluss | Spezialnippel aus Aluminium mit Edelstahlschraube (rostfrei). |
| Profilabstand | 5 mm. Flexible Abstandshalter aus Gummi. |
| Farben Aluprofile | Pressblank natur. Gegen Aufpreis pulverbeschichtetes Aluprofil nach RAL-Karte. |

Bürstenprofil

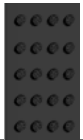

Schwarz

Gummiprofil



Schwarz

TOP CLEAN OBJEKT KOMBINATIONSMÖGLICHKEITEN

Top Clean OBJEKT mit Gummiprofil

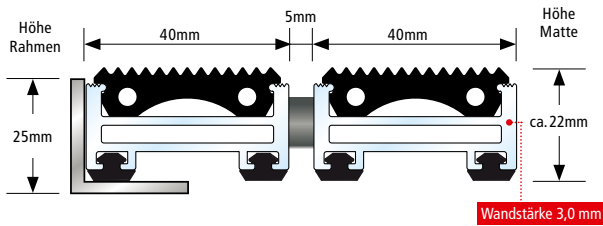

- Verwendung im Außenbereich
- Behindertengerecht
- Mit Hubwagen befahrbar
- Mit Stapler befahrbar
- Recyclebar
- Rostfrei

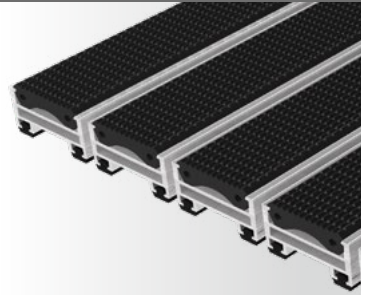

Top Clean OBJEKT mit Gummiprofil und Bürstenprofil

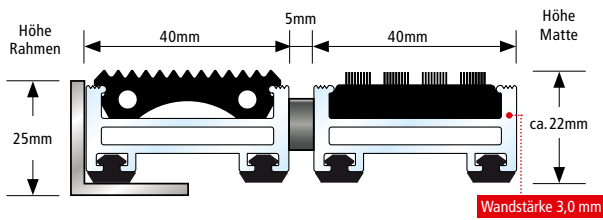

- Verwendung im Außenbereich
- Mit Hubwagen befahrbar
- Mit Stapler befahrbar
- Recyclebar
- Rostfrei

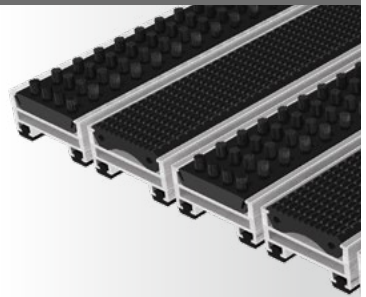

Top Clean OBJEKT mit Bürstenprofil

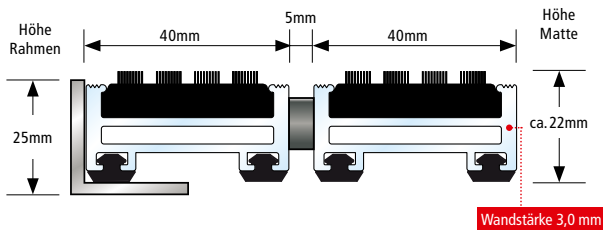

- Verwendung im Außenbereich
- Mit Hubwagen befahrbar
- Mit Stapler befahrbar
- Recyclebar
- Rostfrei

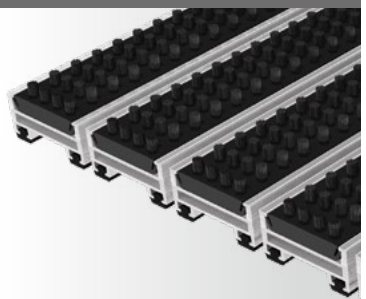

Alle Profile mit hochwirksamer Schalldämmung!



TOP CLEAN HIGH FÜR EXTREME BELASTUNG UND STARKE BEANSPRUCHUNG

Mit einer Wandstärke von 2,5 mm sind die 42 mm hohen Profile bestens für eine hohe Belastung ausgerüstet. Dadurch eignet sich diese Ausführung für Eingangsbereiche mit einer extremen Frequentierung von mehr als 5.000 Begehungen täglich. Aufgrund der robusten Materialeigenschaften ist das langlebige Profilsystem HIGH eine besonders wirtschaftlichen Lösung. Hochwirksamer Schmutzfang mit Bürstenprofilen und Gummiprofilen. Schalldämmend, maßhaltig, aufrollbar und leicht zu reinigen. Anfertigung in jeder Breite und Tiefe. Sonderformen gegen Aufpreis.

| | |
|--|---|
| Aluprofil | Verwindungssteifes Aluminiumprofil (Legierung EN AW 6060, Wandstärke bis 2,5 mm) für aufliegende und freitragende Verlegung (Unterkonstruktion bauseitig, maximale Stützweite 300 mm). |
| Obermaterial/ Kombinationen | Verschiedene Einlagemöglichkeiten stehen zur Auswahl bzw. können untereinander kombiniert werden: <ul style="list-style-type: none"> • Antirutsch-Gummiprofil (EPDM), längs- und querverieft, strapazierfähig und UV-beständig, nach DIN 7863, Brandverhalten Cfl-s1 nach DIN EN 13501-1. • Bürstenprofil aus robustem Polyamid 6, rutschhemmende Eigenschaft R13 nach DIN 51130. |
| Unterseite | Schalldämmender Polyethylen-Schaum ermöglicht ein geräuscharmes Begehen der Matte. |
| Verbindung | Edelstahlseil V2A Ø 3 mm. |
| Verschluss | Spezialnippel aus Aluminium mit Edelstahlschraube (rostfrei). |
| Profilabstand | 5 mm. Flexible Abstandshalter aus Gummi. |
| Farben Aluprofile | Pressblank natur. Gegen Aufpreis pulverbeschichtetes Aluprofil nach RAL-Karte. |

Bürstenprofile

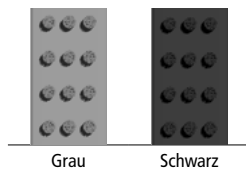

Grau

Schwarz

Gummiprofil



Schwarz

TOP CLEAN HIGH KOMBINATIONSMÖGLICHKEITEN

Top Clean HIGH mit Gummiprofil

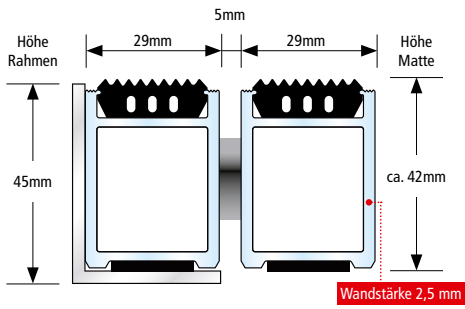

- Verwendung im Außenbereich
- Behindertengerecht
- Mit Hubwagen befahrbar
- Mit Stapler befahrbar
- Recyclebar
- Rostfrei



Top Clean HIGH mit Gummiprofil und Bürstenprofil

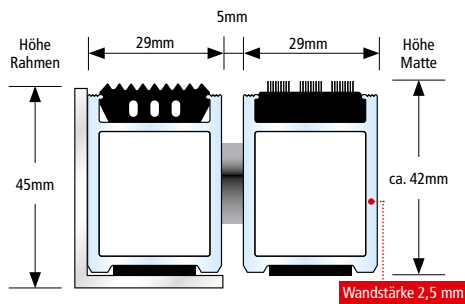

- Verwendung im Außenbereich
- Mit Hubwagen befahrbar
- Mit Stapler befahrbar
- Recyclebar
- Rostfrei

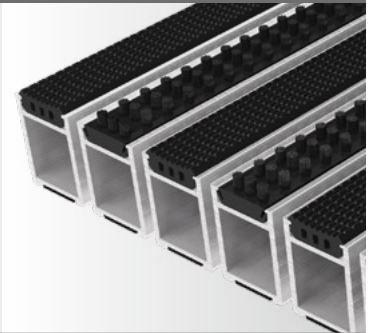

Top Clean HIGH mit Bürstenprofil

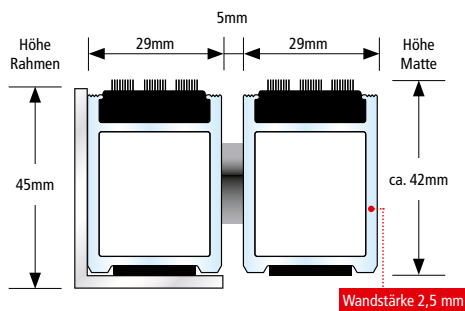

- Verwendung im Außenbereich
- Mit Hubwagen befahrbar
- Mit Stapler befahrbar
- Recyclebar
- Rostfrei

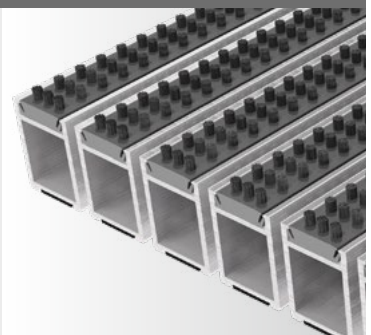

Alle Profile mit hochwirksamer Schalldämmung!



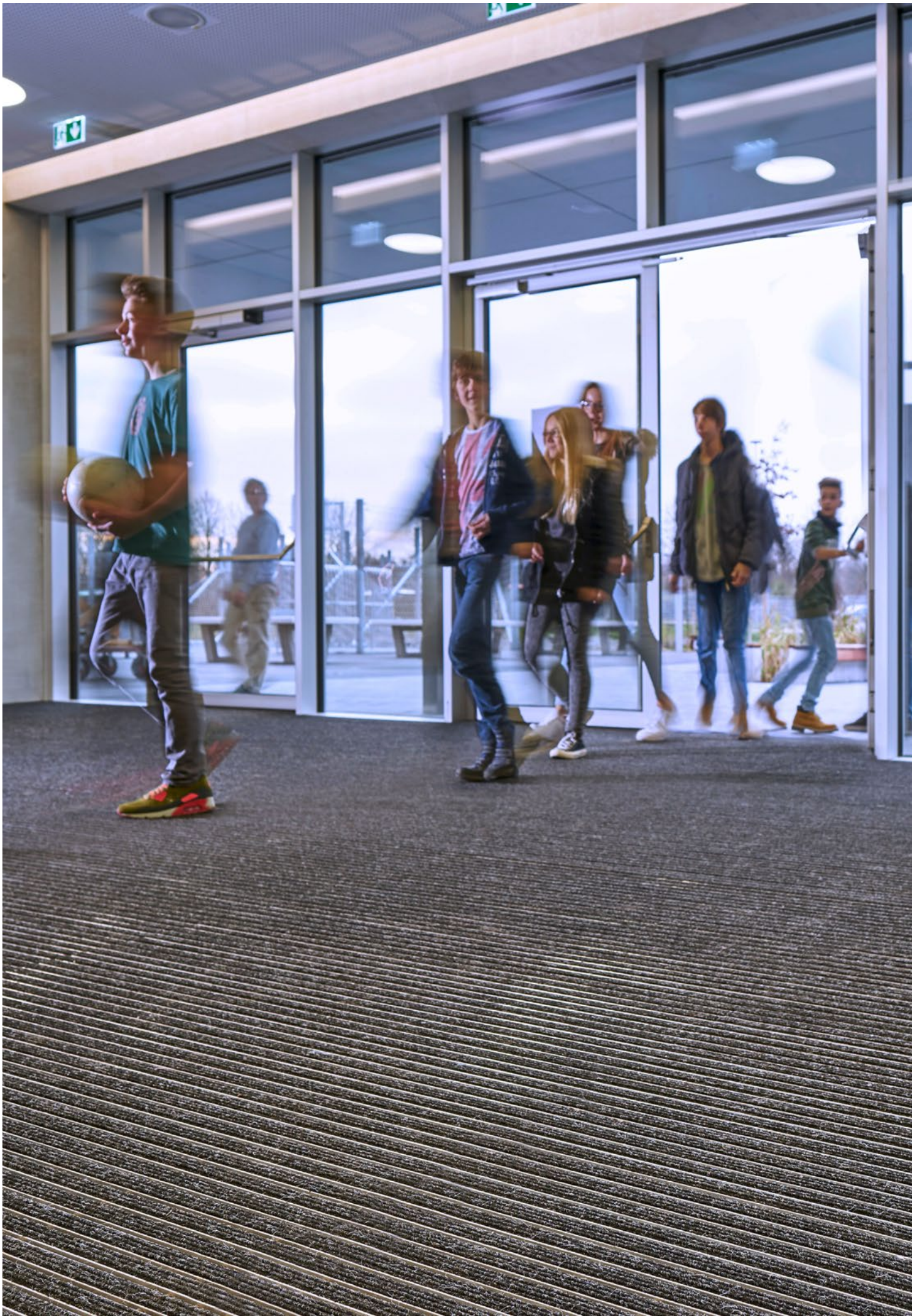



4

SICHERHEIT IM EINGANGSBEREICH

- 67 Safe Clean TREND: Sicherheitsmatte mit Nachleuchteffekt
- 69 Taktile und visuelle Leitsysteme für Eingangsbereiche

LMUCHT
EFFEKT

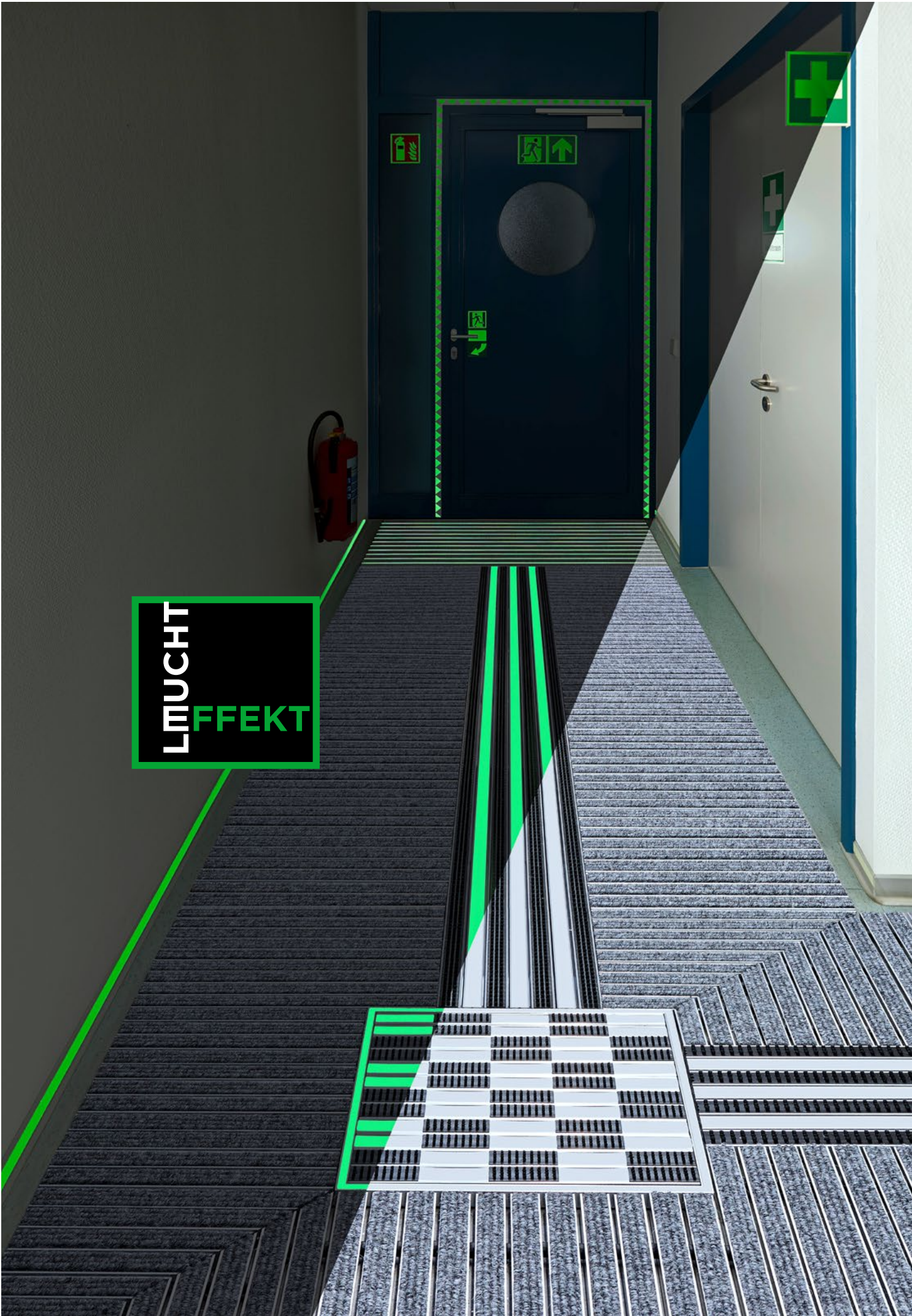

SAFE CLEAN TREND SICHERHEITSMATTE MIT NACHLEUCHTEFFEKT, MIT TAKTILEM LEITSYSTEM KOMBINIERBAR

Die neue Sicherheitsmatte Safe Clean TREND wurde entwickelt als Ergänzung für ein ganzheitliches Sicherheitskonzept in öffentlichen Eingangsbereichen. Ausgerüstet mit weißen Sicherheitsprofilen, entsteht ein optimaler Kontrast zu den übrigen Komponenten der Eingangsmatte. Für sehbehinderte Menschen ist die Eingangsmatte dadurch besonders gut zu erkennen. Das ist wichtig, denn Eingangsmatten unterscheiden sich in der Rutschfestigkeit oft von den umliegenden Fußbodenbelägen.

Bei einem plötzlichen Ausfall der Beleuchtung spielt die Safe Clean TREND dann ihre volle Stärke aus: Spezielle Pigmente in den Sicherheitsprofilen speichern die Lichtenergie und sorgen nun für einen anhaltenden Leuchteffekt. Auch bei völliger Dunkelheit bleibt die Matte sichtbar und der Eingangsbereich bzw. die Fluchttür sind leichter zu erkennen. Andere Sicherheitselemente wie nachleuchtende Fluchtwegschilder oder bodennahe Leitlinien werden somit durch die neue Sicherheitsmatte sinnvoll ergänzt.

Taktile Systemkombinationen: Für Menschen mit körperlichen Einschränkungen und Sehbehinderungen sind richtungsweisende Bodenindikatoren erforderlich. Dazu lassen sich die nachleuchtenden Sicherheitsleisten von Safe Clean TREND problemlos mit unserem taktilen Leitsystem kombinieren. Gerade eine durch mehrere Sinne aufgenommene Orientierungshilfe vermittelt ein hohes Maß an Sicherheit im Eingangsbereich. Ausgezeichnet mit dem ICONIC AWARDS 2017: Interior Innovation – Best of Best.

Bitte kontaktieren Sie uns für eine eingehende Beratung zu Ihrer geplanten Maßnahme.

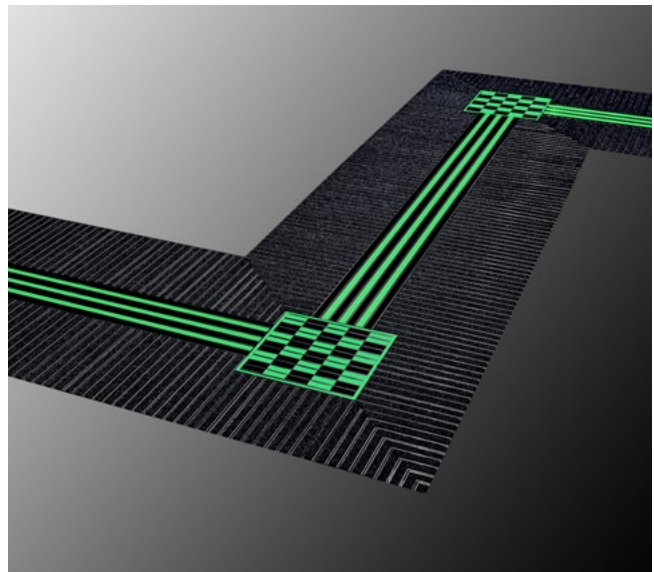
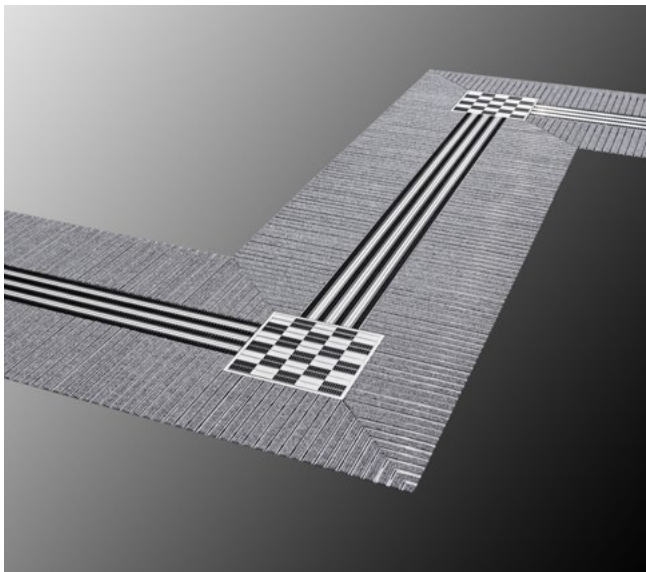

Taktiler Leitsystem Safe Clean TREND

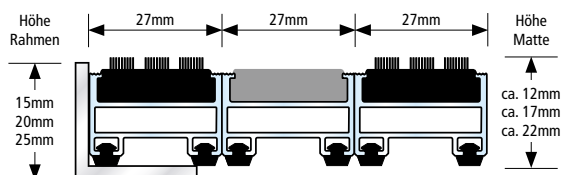

- Leitsystem taktil / visuell
- Behindertengerecht
- Verwendung im Innenbereich
Überdachter Außenbereich
- Verwendung im Außenbereich
- Recyclebar
- Rostfrei

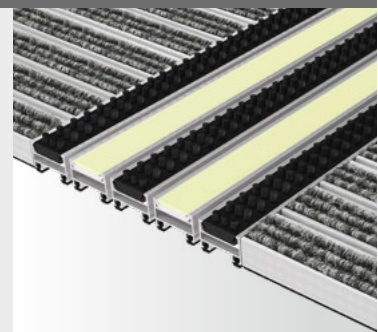

Alle Profile mit hochwirksamer Schalldämmung!



Visuelle und taktile Leitsysteme in den Fußmattensystemen helfen blinden und sehbehinderten Menschen, sich selbstständig zu orientieren und zu bewegen. Das Leitsystem ist in beliebiger Breite mit allen Profilen lieferbar. Die Kombination verschiedener Profile ist möglich. Unterschiedliche Mattenhöhen und Ausführungsvarianten stehen zur Wahl.



TAKTILE UND VISUELLE LEITSYSTEME FÜR EINGANGSBEREICHE

Vor allem in Eingangsbereichen von öffentlichen Gebäuden ist der Einsatz visueller Leit- und Orientierungssysteme unerlässlich. Für blinde und sehbehinderte Menschen sind jedoch zusätzlich taktile Parameter zur Orientierung erforderlich. Damit auch diese Besucher selbstständig die Wege finden können, haben wir ein Sicherheitskonzept mit richtungweisenden Bodenindikatoren entwickelt.

Aus der Kombination der Top Clean Aluprofilmatten mit Bodenleitreifen entstehen individuelle Systemlösungen, die barrierefrei sind. Für die Leitfunktionen werden Profileinlagen in unterschiedlichen Strukturen und Farben eingesetzt. Zudem unterstützt eine kontrastierende Verlegeausrichtung das wegführende Konzept. Diese tastbaren Orientierungshilfen können mit den Füßen oder dem Langstock leicht wahrgenommen werden. So vermitteln die durch mehrere Sinne aufgenommenen Informationen eine hohe Sicherheit.

Das Leitsystem ist mit allen Profilen kombinierbar

Die Gestaltung unseres Leitsystems gemäß der DIN 18040-1 für barrierefreies Bauen lässt sich individuell an architektonische Konzepte anpassen. Denn eine Kombination ist mit allen Profilsystemen aus dem umfangreichen Programm von Top Clean möglich. Eine Palette von Ausführungsvarianten mit Rips, Kratz- und Bürstenleisten sowie Bürstenprofilen steht in zahlreichen Farben zur Wahl, ebenso unterschiedliche Mattenhöhen. Darüber hinaus bieten wir die Fertigung von pulverbeschichteten Aluminiumprofilen in RAL-Farben.

Maßanfertigungen für Innen- und Außenbereiche

Das Sortiment von Top Clean umfasst Anwendungslösungen für den Innen- und Außenbereich mit einer normalen und starken Lauffrequentierung – individuell nach Maß und in jeder Abmessung. Auch Sonderanfertigungen mit Aussparungen, Schrägen und Rundungen fertigen wir nach Ihren Wünschen an. Lückenlos integrierte, schalldämmende Gummiprofile auf der Unterseite verhindern dabei zuverlässig Trittschall.



Taktiler Leitsystem Top Clean TREND®

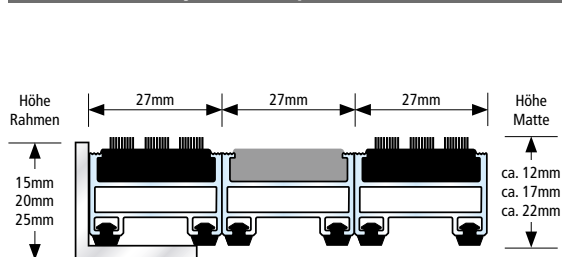

- Leitsystem taktil / visuell
- Behindertengerecht
- Verwendung im Innenbereich
Überdachter Außenbereich
- Verwendung im Außenbereich
- Recyclebar
- Rostfrei

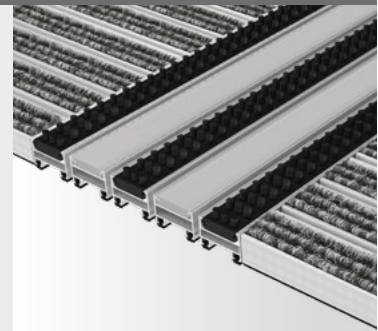

Alle Profile mit hochwirksamer Schalldämmung!







5

DESIGN IM EINGANGSBEREICH

- 73 Top Clean TREND® CURVE für exklusive Eingangsbereiche
- 75 Der erste Eindruck zählt! Mattensysteme im Corporate Design
- 76 Logoschienen aus Edelstahl
- 76 Beleuchtete Logoschienen LED-Technik



Form follows function – nach den Vorgaben der architektonischen Planung kann für Eingangsbereiche auch ein rundes Mattendesign realisiert werden. Bis zu einem minimalen Radius von ca. 60 cm ist das Biegen der Profile möglich. Ripseinlagen und Bürstenprofile sind für ein effizientes Reinigungskonzept dazu kombinierbar.

TOP CLEAN TREND® CURVE FÜR EXKLUSIVE EINGANGSBEREICHE

In jeder gewünschten Abmessung können auch Rundungen mit verschiedenen Profileinlagen individuell gefertigt werden. Je nach Ausführung mit Rips oder Bürstenprofil für den Innen- und Außenbereich geeignet. Hoher Reinigungseffekt verbunden mit außergewöhnlichem Design. Für extreme Beanspruchung auch in der Variante Top Clean STABIL CURVE lieferbar. Schalldämmend, maßhaltig und leicht zu reinigen. Nicht aufrollbar. Lieferzeit auf Anfrage.

| | |
|--------------------------|---|
| Aluprofil | Verwindungssteifes Aluminiumprofil (Legierung EN AW 6060, Wandstärke bis 1,5 mm) für ganzflächig aufliegende Verlegung. |
| Obermaterial | Verschiedene Einlagemöglichkeiten stehen zur Auswahl bzw. können untereinander kombiniert werden. <ul style="list-style-type: none"> • Rips: UV-beständiges, strapazierfähiges Polypropylen, rutschhemmende Eigenschaft R11 nach DIN 51130. • Bürstenprofil aus robustem Polyamid 6, rutschhemmende Eigenschaft R13 nach DIN 51130. • Auf Anfrage: Antirutsch-Gummiprofil (EPDM), längs- und querverrief, strapazierfähig und UV-beständig, nach DIN 7863, Brandverhalten Höhe 17 mm = Bfl-s1, Höhe 22 mm = Cfl-s1 nach DIN EN 13501-1. |
| Unterseite | Schalldämmende Gummiprofile ermöglichen ein geräuscharmes Begehen der Matte. |
| Verbindung | Edelstahlseil V2A Ø 2 mm bei 17 mm Höhe, kunststoffummanteltes verzinktes Stahlseil bei 22 mm Höhe. |
| Verschluss | Spezialnippel aus Aluminium mit Edelstahlschraube (rostfrei). |
| Profilabstand | 4 mm. Flexible Abstandshalter aus Gummi. |
| Maße | Kleinster Biegeradius 60 cm. Größte einteilige Stablänge (Bogenlänge) 300 cm. |
| Farben Aluprofile | Pressblank natur. |

AUCH IN DER AUSFÜHRUNG STABIL LIEFERBAR.

Rips Standardfarben · weitere Farben Seite 28

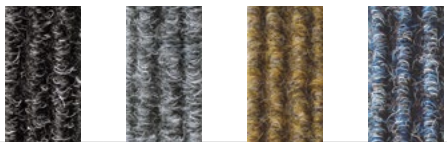

010 Anthrazit 020 Hellgrau 030 Beigemeliert 040 Blaumeliert

Bürstenprofile

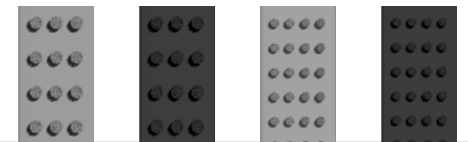

Grau 22 mm Schwarz 22 mm Grau 17 mm Schwarz 17 mm

Gummiprofil



Schwarz

Farbabweichungen sind technisch bedingt nicht auszuschließen.

Top Clean TREND® CURVE

Ausführung Top Clean TREND®

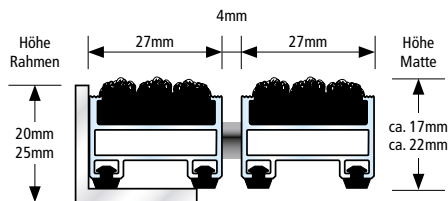

- Verwendung im Innenbereich
Überdachter Außenbereich
- Verwendung im Außenbereich
- Behindertengerecht
- Recyclebar
- Rostfrei

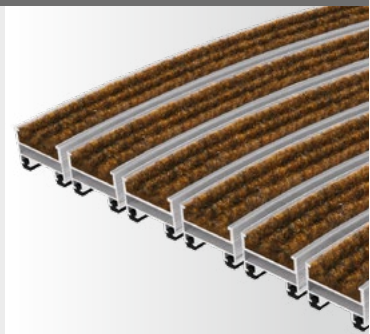

Alle Profile mit hochwirksamer Schalldämmung!





■ DER ERSTE EINDRUCK ZÄHLT! MATTENSYSTEME IM CORPORATE DESIGN

Identität und Werte eines Unternehmens spiegeln sich vor allem im Eingangsbereich wider. Damit sich Besucher schon beim Betreten des Gebäudes wohlfühlen, ist ein perfektes Erscheinungsbild entscheidend. Alles muss stimmen – das Einrichtungskonzept, die Beleuchtung und Dekoration, aber auch die Sauberkeit ist ein wichtiger Faktor. Hier sorgen die effizienten Eingangsmattensysteme der Marke Top Clean für einen nachhaltigen Schmutzfang.

Um einen wirkungsvollen Unternehmensauftritt noch zu steigern, werden unsere Eingangsmatten zu Gestaltungselementen im Corporate Design. Wir haben verschiedene Fertigungstechnologien entwickelt, mit denen sich Schriftzüge und Logos in die Top Clean Profilsysteme integrieren lassen. Daraus entstehen prägnante Anwendungslösungen mit einer hohen Funktionalität, die im Blickpunkt stehen. Ob für öffentliche Gebäude, Hotels, Büro- oder Verwaltungsbauten, je nach Anforderungen sind die Profile und Einlagen dazu individuell kombinierbar.

Für die Umsetzung Ihrer Gestaltungswünsche benötigen wir lediglich eine Bild- oder Vektordatei (JPG, PDF, DXF). Lassen Sie sich dazu von unseren Fachspezialisten beraten.

Lange Haltbarkeit mit Rips-Kombinationen

In aufwendiger Handarbeit integrieren wir Logos, Bilder und Formen in die Premium Eingangsmatten Top Clean mit Rips. Dazu werden mit einem Laser wie bei einer Intarsientechnik die Vorlagen aus den Ripsbelägen ausgeschnitten und dann in passenden Corporate Design Farben wieder eingesetzt. **Für die Applikationen stehen nur unsere Farben zur Wahl (siehe Seite 28).** Die Größe des Logos muss kompatibel zur Mattengröße sein. Im Gegensatz zu einem Aufdruck wird mit diesem Verfahren das Logo auch bei häufigem Begehen nicht abgerieben. Das gewährleistet eine besonders hohe Haltbarkeit.

Am besten eignen sich für diese Fertigungsvariante großflächige Logos und Schriftzüge. Feine Strukturen, Farbverläufe oder Schatten sind nicht umsetzbar.

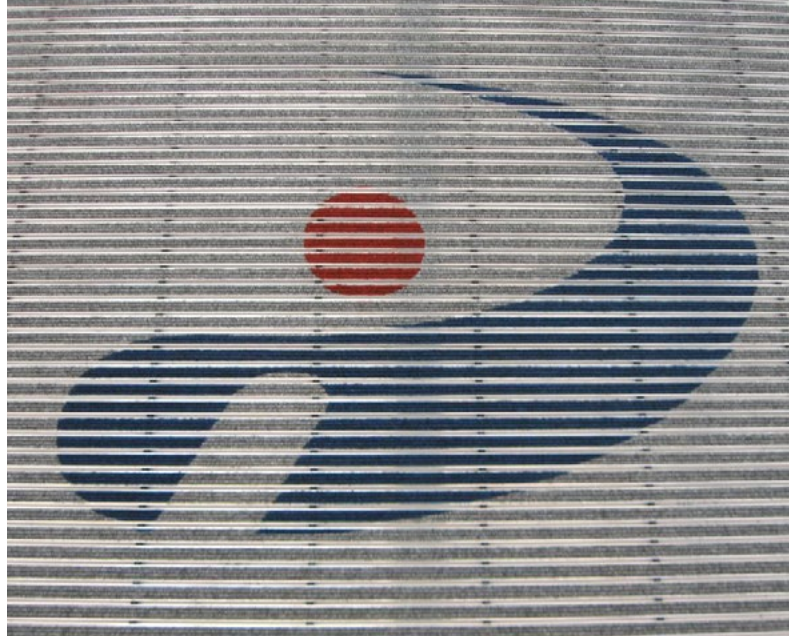

LOGOSCHIENEN AUS EDELSTAHL

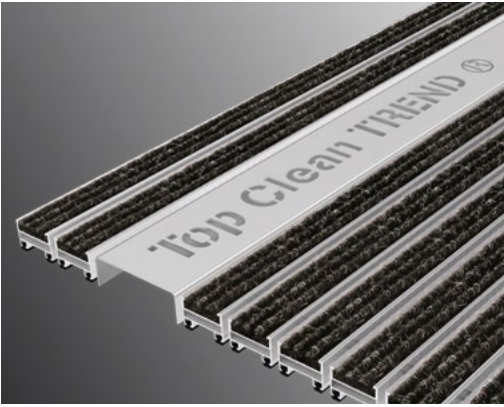

Für einen exklusiven Auftritt im Eingangsbereich sorgt ein lasergeschnittenes Edelstahlprofil. Der Schriftzug ist völlig individuell wählbar. Eine Begrüßung, ein Slogan oder der Firmenname lassen sich dabei in einer Vielzahl von Schriftarten, -graden und schnitten anfertigen. Als Vorlage dient auch hier eine passende Bild- oder Vektordatei.

Zusätzlichen Raum für beispielsweise eine Bildmarke oder ein Icon bietet eine verbreiterte Profiltellfläche. Das ca. 60 mm breite Profil besteht aus hochwertig verarbeitetem, gebürstetem Chrom-Nickel-Stahl. Die Vergrößerung der für die Logodarstellung vorgesehenen Teilfläche ist je nach Mattentyp um ein bzw. zwei Aluminium-Profilbreiten auf ein Gesamtmaß von maximal 120 mm möglich.

Auf der Rückseite des Edelstahlprofils wird ein Feinblech angebracht, das auf Wunsch in allen RAL-Farben beschichtet werden kann. Das edle Zubehörteil ist kompatibel für alle Mattentypen der Baureihe Top Clean TREND und Top Clean STABIL.

BELEUCHTETE LOGOSCHIENEN LED-TECHNIK

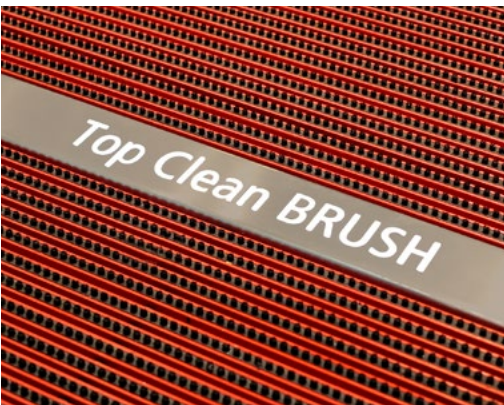

Die High-End-Lösung und das höchste Maß an Individualität bietet die Möglichkeit, die gelaserten Ausschnitte des Logos in einer Art Intarsientechnik mit durchsichtigem Plexiglas auszufüllen und dann mit einer LED-Technik von hinten zu beleuchten. Hier muss bei der Planung die Stromzuführung berücksichtigt werden. Dazu ist das Netzteil in die Haustechnik zu integrieren und ein geeignetes Kabel in den Mattenrahmen an die Unterseite der Logoschiene zu verlegen (bauseitige Leistung).





6

SONDER- ANFERTIGUNGEN

- 79 Sonderanfertigungen Rahmen und Matten
- 81 Gestaltungsfreiheit – Profilfarben nach Ihren individuellen Wünschen
- 81 Hochwertig veredelt: eloxierte Profiloberflächen mit Korrosionsschutz

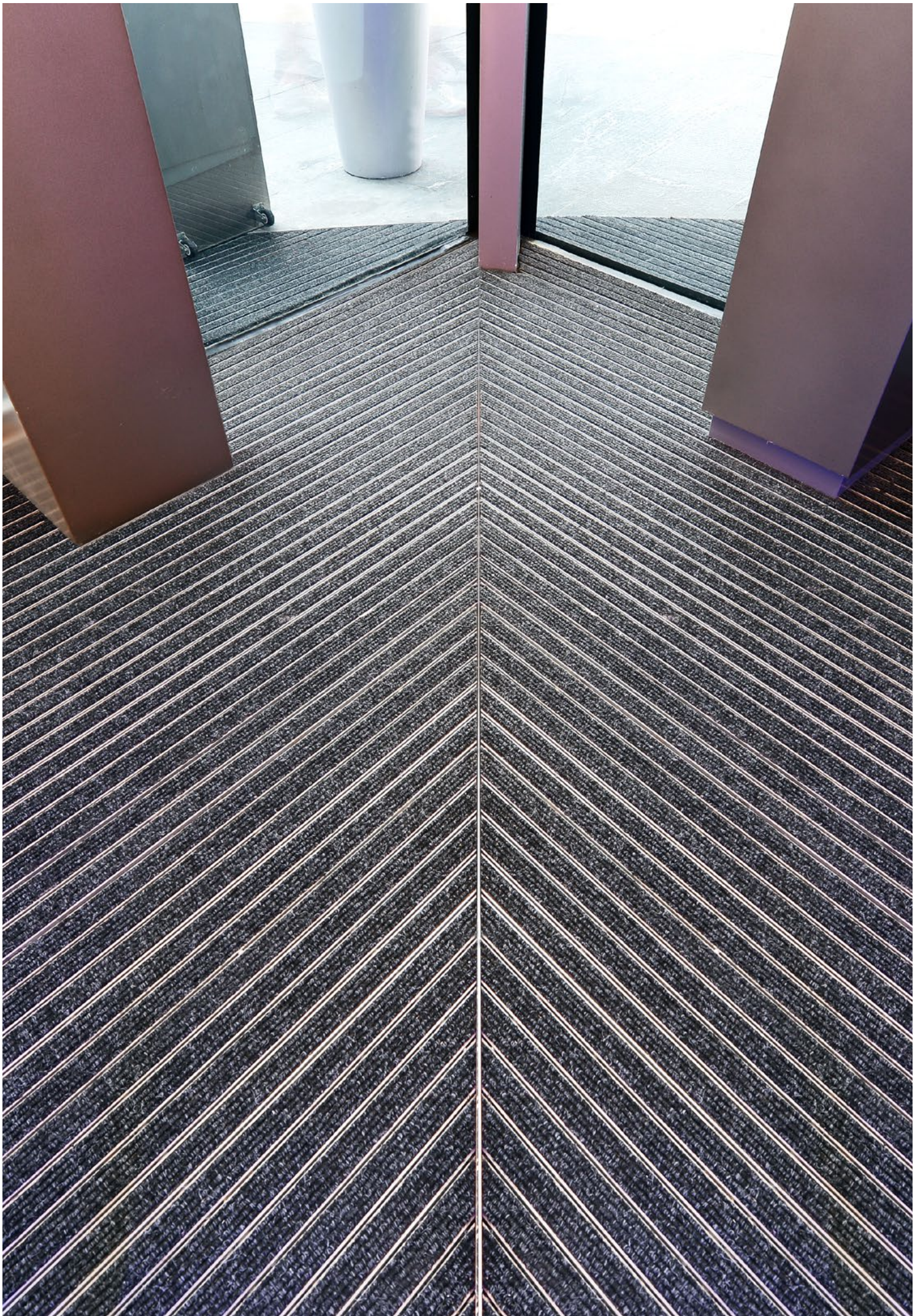

SONDERANFERTIGUNGEN

RAHMEN UND MATTEN

Preisermittlung bei runden Eingangsmatten mit Teilungen

Grundpreis: Bei runden Eingangsmatten kommt es bei der Preisermittlung auf die Art der Teilung an. Es wird die Fläche und der dazugehörige Umfang als Rundung ermittelt. Diese beiden Positionen bilden den Grundpreis für die drei Teilungsvarianten.

Für Sonderanfertigungen erstellen wir Ihnen gerne ein detailliertes Angebot mit Zeichnung und empfehlen Ihnen unseren Aufmaß- und Einbauservice.

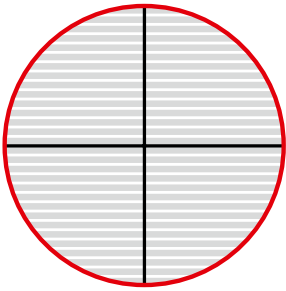
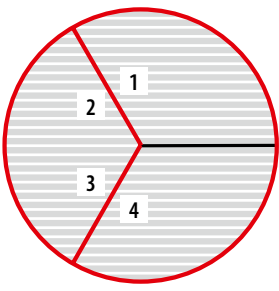
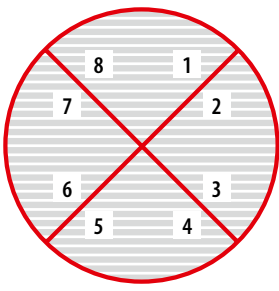
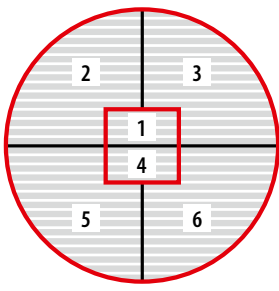
| Typ 1: +-Teilung | Typ 2: Y-Teilung | Typ 3: X-Teilung | Typ 4: 6er-Teilung |
|--|--|---|--|
| Mehrpreis nur für Rundung (rot markiert) | Mehrpreis für Rundung und vier Schrägschnitte (rot markiert) | Mehrpreis für Rundung und acht Schrägschnitte (rot markiert) | Mehrpreis für Rundung und Aussparung (rot markiert) |
|  |  |  |  |

Der Mehrpreis wird jeweils zum Grundpreis hinzugerechnet.

Preisermittlung bei Sonderanfertigungen mit Aussparungen, Schrägen oder Rundungen

Die roten Linien der untenstehenden Zeichnungen entsprechen dem Aufpreis für den Zuschnitt der Matten oder Rahmen. Das bedeutet, dass immer die tatsächliche Fläche berechnet wird, zusätzlich dem anfallenden Zuschnitt a, b oder c. Es ist möglich, dass bei einer Matte oder einem Rahmen alle drei Varianten einmalig oder mehrmalig zur Berechnung herangezogen werden, abhängig von der Form und dem Aussehen der Matte bzw. des Rahmens. Für Sonderanfertigungen erstellen wir Ihnen gerne ein detailliertes Angebot mit Zeichnung und empfehlen Ihnen unseren Aufmaß- und Einlegeservice (digitales Aufmaß).

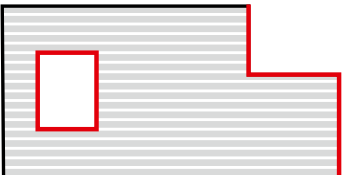
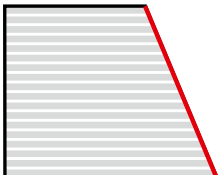
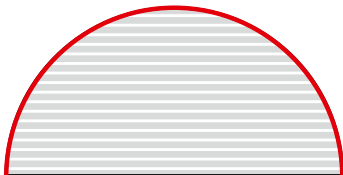
| a) Aussparungen | b) Schrägen | c) Rundungen |
|---|---|---|
| Mehrpreis nur für Aussparungen (rot markiert) | Mehrpreis für Schrägen (rot markiert) | Mehrpreis für Rundungen (rot markiert) |
|  |  |  |

Der Mehrpreis wird jeweils zum Grundpreis hinzugerechnet.



Ob mit intensivem Rot oder strahlendem Gelb: Setzen Sie mit der Farbe Ihrer Wahl ganz besondere Akzente. Jede Profilvariante von Top Clean ist für individuelle Designkonzepte auch farbig lieferbar. Für die pulverbeschichtete Ausführung können Sie die Farben nach der RAL-Karte wählen.

GESTALTUNGSFREIHEIT – PROFILFARBEN NACH IHREN INDIVIDUELLEN WÜNSCHEN

Die Wirkung von Farben ist mit kaum einem anderen Gestaltungselement vergleichbar. Ob in harmonischen oder kontrastreichen Kombinationen, Farben beeinflussen maßgebend die Atmosphäre von Räumen. Um Eingangsmattensysteme besonders effektiv zu gestalten, eröffnen wir mit pulverbeschichteten Profilvarianten in allen RAL-Farben unbegrenzte Möglichkeiten. Jedes Aluminiumprofil aus dem Top Clean Sortiment ist für individuelle Designkonzepte dazu lieferbar.

Freiraum für Gestaltungsideen – wir gestalten effizient reinigende Sauberlaufmatten nach Ihren Wünschen. In Kombination mit den Farben der Rips- und Bürsteneinlagen lassen sich vielfältigste Designs realisieren. Zum Beispiel stilvoll Ton in Ton mit schwarzen Profilen und schwarzen Ripseinlagen oder kontrastreich mit Rips- und Kratzleisten in intensivem Rot.



HOCHWERTIG VEREDELT: ELOXIERTE PROFILOBERFLÄCHEN MIT KORROSIONSSCHUTZ

Mit einer Eloxierung erhalten die Aluminiumprofile eine besonders harte und kratzfeste Oberfläche. Diese exklusive Veredelung bietet zudem ein hohes Maß an Korrosionsschutz. Dadurch sind die Profilsysteme auch für den Außeneinsatz geeignet und gegen chemische Einflüsse geschützt. Eine Eloxierung lohnt sich, sie ist kaum teurer als eine Pulverbeschichtung.

Bei diesem Veredelungsverfahren ist die Farbe ein Bestandteil der Eloxalschicht und dadurch abriebfest. Als Standardfarben bieten wir Ihnen naturfarbiges Aluminium und Varianten in Leichtbronze, Hellbronze, Mittelbronze, Dunkelbronze und Schwarz an. Für kürzere Stablängen sind auch Sonderfarben möglich.

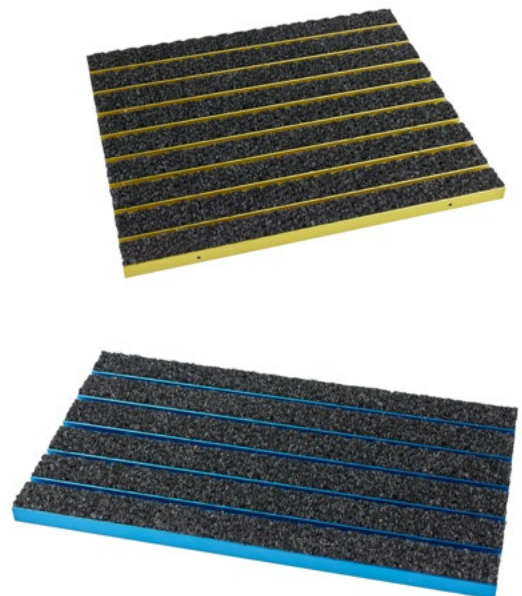

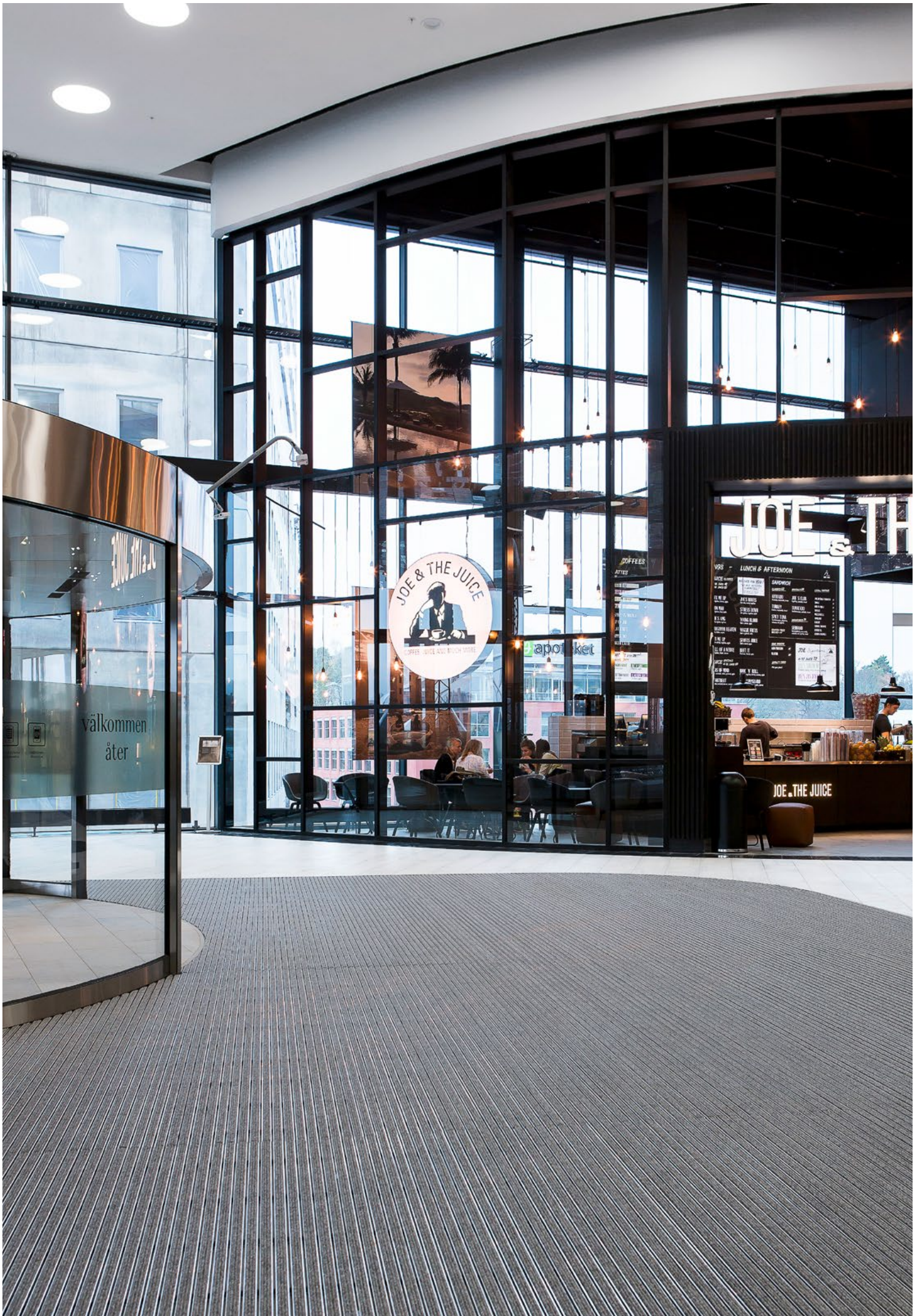



7

ZUBEHÖR/ REINIGUNG

- 84 SPEZIAL Winkelrahmen
- 84 Trennschienen
- 85 Einbauhinweise für Winkelrahmen
- 87 Schmutzfangwannen aus Edelstahl V2A oder Aluminium
- 88 Anlaufprofil für Top Clean Matten
- 89 Pflege, Reinigung, Instandhaltung von Aluprofilmatten

SPEZIAL WINKELRAHMEN

Für alle Top Clean Eingangsmatten wird eine Verlegung im SPEZIAL Winkelrahmen empfohlen. Dies gewährleistet einen exakten Sitz, und das Herausnehmen der Matte zur Reinigung wird erleichtert. Rahmen, Eckverbinder und auch die Schrauben bestehen aus gleichem Material – hochwertigem Edelstahl oder Aluminium. Eine Korrosion wird dadurch wirkungsvoll verhindert. Die Rahmen sind auf Gehrung gesägt und zur Verschraubung mit Verbindern vorbereitet.

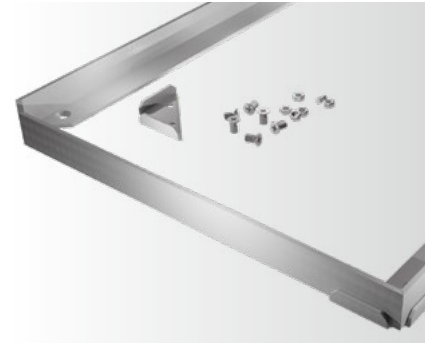

| | |
|---------------------|---|
| Material | Winkelprofile aus Aluminium oder kaltgewalztem Edelstahl (mit arrondierten Kanten). |
| Verwendung | Passend für Top Clean Matten 12, 17, 22, 27 und 42 mm. |
| Höhe | 15, 20, 25, 30 und 45 mm. |
| Farben | Pressblank natur. Gegen Aufpreis pulverbeschichteter Aluwinkel nach RAL-Karte. |
| Sonderformen | Aussparungen, Rundungen und Schrägen können nach Skizze oder Schablone gegen Aufpreis gefertigt werden. |



Recyclebar



Rostfrei



Winkelrahmen mit Eckverbinder und Maueranker (Lieferung ohne Montage)



Winkelverbinder und Maueranker werden lose beigelegt

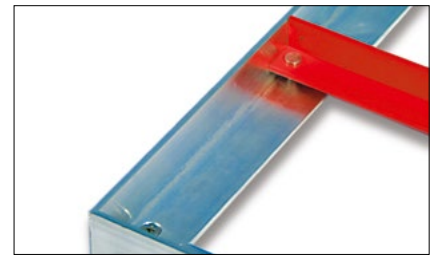

Rote Winkelprofile dienen als Einbauhilfen bei Rahmen über 2 m Seitenlänge

TRENNSCHIENEN

Für alle mehrteiligen Top Clean Matten ohne Verbinder in Stablänge. Vereinfacht das Einlegen der Matten besonders nach der Reinigung. Lieferbar gegen Aufpreis.

| | |
|-------------------|--|
| Material | Trennschienen aus Aluminium. |
| Verwendung | Passend für Top Clean Matten 17, 22 und 27 mm. |
| Höhe | 20, 25 und 30 mm. |
| Farben | Pressblank natur. Gegen Aufpreis pulverbeschichtet nach RAL-Karte. |



■ EINBAUHINWEISE FÜR WINKELRAHMEN

- › Beim Einbau der Winkelrahmen darauf achten, dass der Rahmen bündig mit dem Bodenbelag bzw. mit dem Estrich/Glattstrich abschließt (siehe Abbildung). Für ein gleichmäßiges Aufliegen der Matten muss der Estrich/Glattstrich absolut plan sein. Unebenheiten unbedingt ausbessern.
Wichtig: Die lichte Höhe zum Einlegen der Eingangsmatte muss gewährleistet sein!
- › ACHTUNG: Bei größeren Winkelrahmen (ab 200 cm) werden rote Winkelprofile als Einbauhilfen mitgeliefert, die beim Einbau des Rahmens entsprechend der beigelegten Skizze in den Rahmen eingelegt werden. Sie stabilisieren den Rahmen beim Aushärten des Estrichs/Glattstrichs und sorgen für Maßhaltigkeit. Nach dem Einbau des Rahmens werden die Einbauhilfen nicht mehr benötigt.
- › Die auf Gehrung gesägten Ecken garantieren die maßgenaue Verschraubung durch die mitgelieferten SPEZIAL-Winkelverbinder. Bei Profilen mit Längen über 120 cm werden Maueranker zur Erleichterung des Einbaus lose beigelegt.
- › Bei richtiger Handhabung der Einbauhilfen ist gewährleistet, dass die mitgelieferte Matte in den Rahmen passt. Beachten Sie, dass zwischen Matte und Rahmen umlaufend ein Abstand (Einlegeluft) von nur 2 mm besteht. Der Rahmen muss deshalb sehr sorgfältig eingebaut werden.

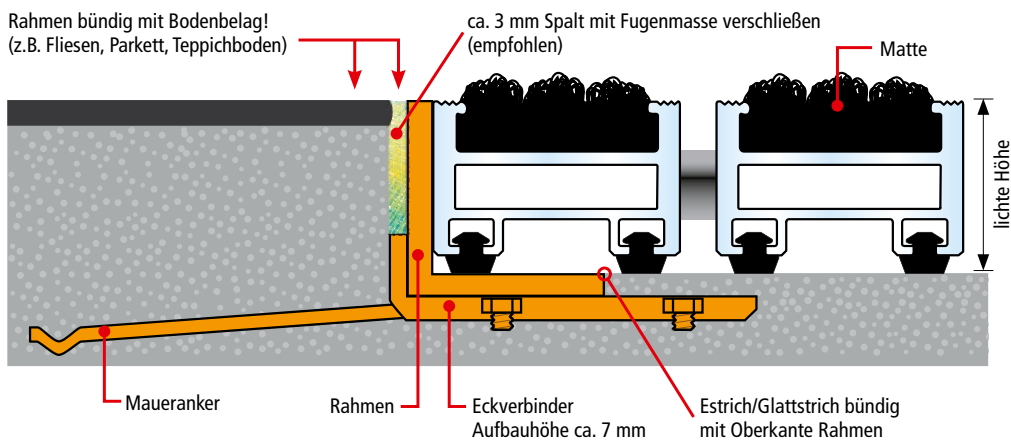



Schmutzfangwannen sind die optimale Anwendungslösungen, wenn der Schmutzeintrag hoch ist oder die Reinigungsintervalle länger sind. Mit der Kombination von Schmutzfangwannen bieten die Top Clean Eingangsmattensysteme zugleich den Anschluss an ein Entwässerungssystem. Das schafft die Voraussetzung für einen geregelten Wasserablauf.

SCHMUTZFANGWANNEN AUS EDELSTAHL ODER ALUMINIUM

Die Schmutzfangwanne aus Edelstahl oder Aluminium bietet eine erweiterte Schmutzaufnahme und gewährleistet einen geregelten Wasserablauf. Die Wannengröße sollte in der Regel den Mattengrößen entsprechen. Wahlweise können auch Wannen mit Übergrößen geliefert werden. Die in Lafrichtung eingeschweißten Zwischenprofile sorgen für eine stabile Auflage der Matte. Einteilig bis zu 2.900 mm Breite und 1.400 mm Länge, darüber hinaus mehrteilig.

| | |
|----------------------------|--|
| Material | Edelstahl V2A oder Aluminium, verschweißt. Zwischenprofile Edelstahl V2A oder Aluminium, maximaler Abstand 250 mm, mit Aussparungen für Wasserablauf. Umlaufender Rahmen aus Edelstahl oder Aluminium. |
| Verwendung | Für Top Clean STABIL 17 und 22 mm; Top Clean STABIL XL 22 und 27 mm; Top Clean OBJEKT 22 und Top Clean HIGH 42 mm. |
| Ausführung | Rechteckig oder in Sonderformen, mehrteilige Wannen als Einzelsegmente mit eigenem Abfluss; Verbindung der Segmente durch mitgelieferte Edelstahl- bzw. Aluminium U-Profile. |
| Ablauf | In der Wannenmitte oder nach Vorgabe positionierte Ablaufvorrichtung mit Edelstahlsieb, Durchmesser von 60 mm, 1½-Zoll-Anschluss für Entwässerungssystem. |
| Sonderanfertigungen | Edelstahl- bzw. Aluminiumanker zur exakten Montage der Wannenelemente im Untergrund (gegen Aufpreis); verstärkte Edelstahl- bzw. Aluminiumwannen für mit Handhubwagen befahrene Eingangsbereiche (gegen Aufpreis). |



Maximale Abmessungen für einteilige Wannen

| Ausführung | Standardhöhe | Breite | Länge |
|------------------------------|--------------|----------|----------|
| Edelstahl V2A oder Aluminium | 50 mm | 2.900 mm | 1.400 mm |
| Edelstahl V2A oder Aluminium | 75 mm | 2.850 mm | 1.350 mm |



Abweichende Höhen auf Anfrage.
Größere Abmessungen werden mehrteilig mit separatem Ablauf geliefert.
Preise auf Anfrage.



ANLAUFPROFIL FÜR TOP CLEAN MATTEN

Eine ideale Lösung, wenn bei einer nachträglichen Verlegung keine Bodenaussparung erfolgen soll. Konzipiert für alle Top Clean Aluprofilmatten mit 10 mm und 17 mm. Sie können ganz einfach mit diesem Anlaufprofil ausgestattet werden. Eine aufliegende Verlegung ist somit schnell realisiert. Es dient als Rahmen und ermöglicht ein sicheres Begehen der Matte. Und das ohne Stolperkante für Rollstühle, Kinderwagen u.a.

| | |
|-------------------|--|
| Material | Verwindungssteifes und geriffeltes Aluminiumprofil (Legierung EN AW 6060), |
| Verwendung | Passend für Top Clean ca. 12 und ca. 17 mm. |
| Farben | Pressblank natur. Auf Wunsch pulverbeschichtetes Aluprofil nach RAL-Karte (gegen Aufpreis) |
| Unterseite | Antirutschbeschichtung mit PE-Schaum |

Anlaufprofile

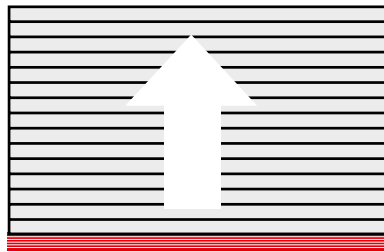

Anlaufprofil an einer Seite. Das Profil ist an der Matte befestigt.

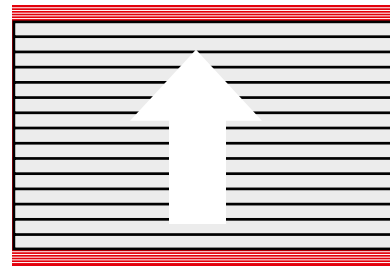

Anlaufprofile an zwei Seiten. Die Profile sind an der Matte befestigt.

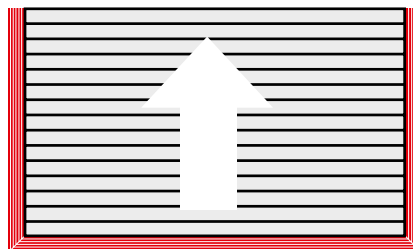

Anlaufprofile an drei Seiten. Die Profile sind an der Stablänge montiert. Die Profile in Gehrichtung sind aus technischen Gründen separat beigelegt und zur Montage vorbereitet.

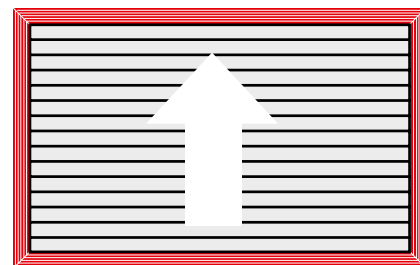

Anlaufprofile an vier Seiten. Die Profile sind zur Montage als Rahmen vorbereitet und nicht an der Matte befestigt.

Anlaufprofil

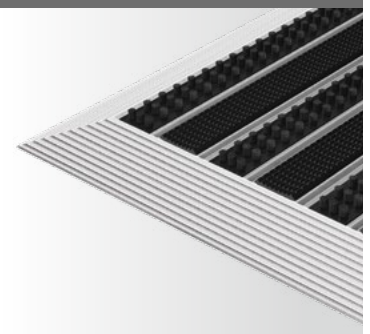
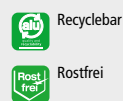
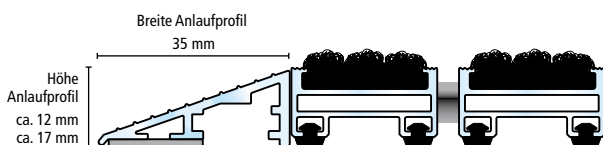

PFLEGE, REINIGUNG, INSTANDHALTUNG VON ALUPROFILMATTEN



Beste Reinigungseffekte und lange Haltbarkeit sind die herausragenden Merkmale der Matten. Die Pflegehäufigkeit ist abhängig von der Frequenzierung und dem Verschmutzungsgrad der Eingangsmatte. Damit Sie lange Freude an den Matten haben bitten wir Sie, die nachstehenden Hinweise zum Einbau und zur Pflege zu beachten.

Für eine lange Lebensdauer der Matten empfehlen wir Ihnen:

- ▶ **Regelmäßige Reinigung:** Saugen Sie die Oberfläche der Aluprofilmatte regelmäßig mit einem Staubsauger ab. Dazu stellen Sie den Staubsauger auf eine hohe Saugleistung ein.
- ▶ **Reinigung bei starker Verschmutzung:** Bei starker Verschmutzung rollen Sie die Matte nach dem Absaugen zusammen und entfernen den im Mattenbett aufgefangenen Schmutz.
- ▶ **Reinigung bei extremer Verschmutzung:** Extrem verschmutzte Matten können problemlos mit dem Hochdruckreiniger gesäubert werden. Stellen Sie die Matte nach der Reinigung senkrecht auf, damit sie rasch abtrocknen kann. Nach erfolgter Trocknung legen Sie die Matte zurück in das Mattenbett. Die Matte ist danach wieder voll funktionsfähig.
- ▶ **Austausch einzelner Ripsstreifen:** Wir haben ein System entwickelt, damit Sie den Austausch stark verschmutzter oder beschädigter Ripsstreifen selbst vornehmen können. Die Unterkonstruktion der Aluprofile bleibt, die neuen Ripsstreifen werden mit einem doppelseitigen Klebeband auf der Rückseite versehen und eingeklebt. Der Austausch kann vom Kunden selbst oder im Werk durchgeführt werden. Preis der Ripsstreifen auf Anfrage.
- ▶ **Überarbeitung der Matten im Werk:** Die Mattensysteme werden bei uns im Werk gereinigt und die defekten Stäbe fachgerecht ausgetauscht. Fehlende Ripsstreifen werden ersetzt. Es besteht die Möglichkeit, die Matten durch eine Spedition abholen zu lassen, dafür müssen sie aber aus der Aussparung genommen und verpackt übergeben werden. Preis auf Anfrage.
- ▶ **Professionelle Reinigung vor Ort:** Die Mattensysteme werden vor Ort durch unseren Mitarbeiter entnommen, das Mattenbett gesäubert und die Matte mit einem Reinigungsgerät professionell gereinigt. Im Anschluss wird die Matte in das saubere Mattenbett gelegt. Diesen Vorgang empfehlen wir bei hochfrequentierten Eingängen in regelmäßigem Turnus (Frühjahr/Herbst). Somit erreichen Sie eine längere Haltbarkeit der Eingangsmatten. Preis auf Anfrage.

Austausch der Ripsstreifen

Starke Verschmutzung und Gegenstände wie Zigarettenkippen und Kaugummi, aber auch Ölflecken, können die Reinigungswirkung der Eingangsmatten stark beeinträchtigen. Darum haben wir ein System für den Austausch stark verschmutzter Ripsstreifen entwickelt. Die verbrauchten

Ripsstreifen werden aus dem Aluprofil der Matte gelöst, in der Unterkonstruktion verbliebene Rückstände und Schmutz werden entfernt. Die neuen Ripsstreifen werden mit einem Selbstklebeband auf der Rückseite versehen und eingeklebt.



1. Mit einem handelsüblichen Schraubendreher den Anfang des Ripsstreifens vom Aluprofil lösen und entfernen.



2. Wichtig: Schmutz, Rips und Klebereste vom Aluprofil entfernen (z. B. mit einem Stechbeitel).



3. Neue Ripsstreifen mit Selbstklebeband in das Aluprofil einkleben und ggf. mit einem Gummihammer den Klebeprozess verstärken.



Informationen zur technischen Faktion
- weitere Kunden
- Schnelltechnischer Unterbergem des
- Servicebereich mit über 1.000 Staffeln
W
- Uhr bis 12.00 Uhr, 16.00
- 17.00 Uhr
- 18.00 Uhr
- 19.00 Uhr
- 20.00 Uhr
- 21.00 Uhr
- 22.00 Uhr
- 23.00 Uhr
- 24.00 Uhr
- 25.00 Uhr
- 26.00 Uhr
- 27.00 Uhr
- 28.00 Uhr
- 29.00 Uhr
- 30.00 Uhr
- 31.00 Uhr
- 32.00 Uhr
- 33.00 Uhr
- 34.00 Uhr
- 35.00 Uhr
- 36.00 Uhr
- 37.00 Uhr
- 38.00 Uhr
- 39.00 Uhr
- 40.00 Uhr
- 41.00 Uhr
- 42.00 Uhr
- 43.00 Uhr
- 44.00 Uhr
- 45.00 Uhr
- 46.00 Uhr
- 47.00 Uhr
- 48.00 Uhr
- 49.00 Uhr
- 50.00 Uhr
- 51.00 Uhr
- 52.00 Uhr
- 53.00 Uhr
- 54.00 Uhr
- 55.00 Uhr
- 56.00 Uhr
- 57.00 Uhr
- 58.00 Uhr
- 59.00 Uhr
- 60.00 Uhr
- 61.00 Uhr
- 62.00 Uhr
- 63.00 Uhr
- 64.00 Uhr
- 65.00 Uhr
- 66.00 Uhr
- 67.00 Uhr
- 68.00 Uhr
- 69.00 Uhr
- 70.00 Uhr
- 71.00 Uhr
- 72.00 Uhr
- 73.00 Uhr
- 74.00 Uhr
- 75.00 Uhr
- 76.00 Uhr
- 77.00 Uhr
- 78.00 Uhr
- 79.00 Uhr
- 80.00 Uhr
- 81.00 Uhr
- 82.00 Uhr
- 83.00 Uhr
- 84.00 Uhr
- 85.00 Uhr
- 86.00 Uhr
- 87.00 Uhr
- 88.00 Uhr
- 89.00 Uhr
- 90.00 Uhr
- 91.00 Uhr
- 92.00 Uhr
- 93.00 Uhr
- 94.00 Uhr
- 95.00 Uhr
- 96.00 Uhr
- 97.00 Uhr
- 98.00 Uhr
- 99.00 Uhr
- 100.00 Uhr

Öffnungszeiten
Mo & Fr 8.00 -12.30 Uhr 14.00 -16.00 Uhr
Di & Do 8.00 -12.30 Uhr 14.00 -18.00 Uhr
Mi 8.00 -12.30 Uhr



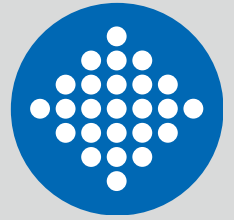

8

UNIVERSAL MATTEN

- 92 WALK Feinriefenmatte
- 93 KARO AS MINI ultraflache Gummiwabenmatte
- 94 KARO AS Gummiwabenmatte
- 95 DOMINO Gummiwabenmatte
- 96 ENTER Teppichboden
- 97 MASTER Rauhaarripsmatte
- 98 JETPRINT Sauberlaufmatte
- 99 MONOTONE Sauberlaufmatte

WALK FEINRIEFENMATTE

 AUCH ALS WALK EXTRA MIT 3 MM HÖHE IN ÖLRESISTENTER AUSFÜHRUNG (25% NBR) LIEFERBAR

Hervorragend geeignet zum Ausgleich von Höhendifferenzen im Mattenbett. Schützt z.B. empfindliches Material und Werkzeuge. Empfohlen für Fahrzeugeinrichtungen, Werkzeugwagen, Werkbänke, Schubladen oder Packtische.

| | |
|---------------------|--|
| Material | WALK: Naturkautschuk (Vollgummi). WALK EXTRA: ölresistentes Nitrilgummi (25 % NBR). |
| Oberfläche | In Längsrichtung fein gerieft. |
| Unterseite | Stoffgemustert. |
| Höhe/Gewicht | 3 mm = 3,3 kg/m ² , 4 mm = 4,5 kg/m ² . |
| Farbe | Schwarz. |
| Rolle | 10 x 1 m. |
| Sondergrößen | Als Zuschnitt oder Stanzteil lieferbar. |

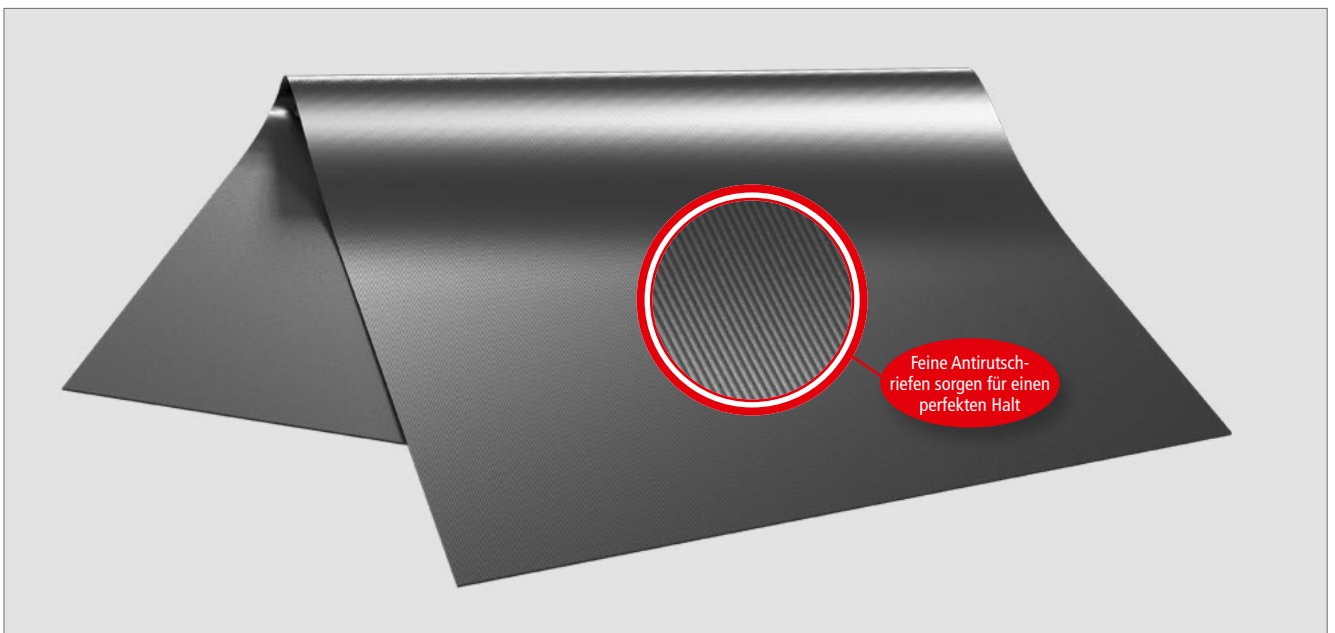

WALK Feinriefenmatte

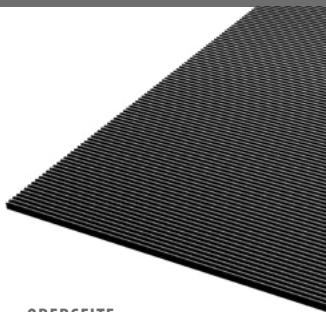

OBERSEITE



UNTERSEITE



AUFROLLBAR



STANZTEILE

KARO AS MINI **NEU!** ULTRAFLACHE GUMMIWABENMATTE

**ATTRAKTIVE
SONDER
ANGEBOTE**
bei Palettenabnahme!

Die KARO AS MINI widersteht mit ihrer hervorragenden, wetterfesten Gummimischung und ausgezeichneten Haftfähigkeit den hohen Anforderungen an Außenbereiche in sehr stark frequentierten Eingängen. Passt sich jeder Oberfläche an. Noppen an der Unterseite ermöglichen das Abfließen des Wassers. Mit ihren kleinen Drainagelöchern und der glatten Oberfläche ist die KARO AS MINI ideal für den Zugang mit Radfahrzeugen wie Rollstühle, Karren, Koffer, etc. Maßhaltig, robust und leicht zu reinigen. Maßanfertigung in jeder Breite und Tiefe sowie Sonderformen.

| | |
|----------------------------|---|
| Material | Vollgummi, abriebfest und witterungsbeständig. |
| Oberfläche | Wabenmuster. |
| Unterseite | Matte mit erhöhten Noppen für Wasserablauf. |
| Farbe | Schwarz. |
| Boden | Offen. |
| Mattenhöhe | Ca. 10 mm. |
| Standardmaße | Ca. 150 x 100 cm. |
| Maßanfertigungen | <ul style="list-style-type: none"> – In jeder gewünschten Abmessung. – Größere Abmessungen werden mehrteilig gefertigt, geklebt. – Sonderformen lt. Zeichnung (z.B. dreieckig, trapezförmig oder kreisförmig). |
| Verbindungselemente | aus Gummi. |

Wichtig: Bei Bestellungen immer das gewünschte Mattenfertigmaß angeben.

CONNECT Verbindungselemente

Die Verbindungselemente verbinden die Gummiwabenmatte KARO AS MINI schnell und einfach zu größeren Flächen (ca. 3 Stück/m). Sie können leicht in die dafür vorgesehenen Öffnungen der Matten von Hand eingedrückt und ebenso leicht wieder entfernt werden.

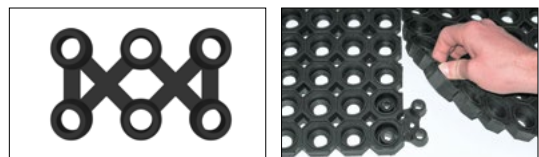

KARO AS MINI Gummiwabenmatte



KARO AS GUMMIWABENMATTE

**ATTRAKTIVE
SONDER
ANGEBOTE**
bei Palettenabnahme!

Langlebige Matte aus abriebfestem und witterungsbeständigem Vollgummi. Zeichnet sich durch hohen Reinigungseffekt aus. Besonders für den Nass- und Schneebereich geeignet. Optional mit zusätzlichen Rundbürsten in den Farben Schwarz, Rot, Grün, Gelb, Blau oder Grau lieferbar. Maßhaltig, robust und leicht zu reinigen. Maßanfertigung in jeder Breite und Tiefe sowie Sonderformen.

| | |
|----------------------------|---|
| Material | Vollgummi, abriebfest und witterungsbeständig. |
| Oberfläche | Wabenmuster. |
| Unterseite | Matte mit 3 mm hohen Noppen für Wasserablauf. |
| Farbe | Schwarz. |
| Boden | Offen oder geschlossen. |
| Mattenhöhe | Ca. 22 mm. |
| Standardmaße | Ca. 119 x 98,5 cm und ca. 150 x 100 cm. |
| Maßanfertigungen | – In jeder gewünschten Abmessung. – Größere Abmessungen werden mehrteilig gefertigt, geklebt. – Sonderformen lt. Zeichnung (z.B. dreieckig, trapezförmig oder kreisförmig). |
| Verbindungselemente | aus Gummi, nur für Matten mit offenem Boden (siehe unten). |

Wichtig: Bei Bestellungen immer das gewünschte Mattenfertigmaß angeben.

Rundbürsten **EASYCLEAN** zur Verstärkung der Reinigungswirkung

| | |
|-----------------------------------|---|
| Material | Bürstenkörper Kunststoff, Borsten Nylon 6. |
| Farben | Schwarz, Rot, Grün, Gelb, Blau oder Grau. |
| Stückzahl je m² | Gummiwabenmatte KARO AS ca. 265 Stück. |
| Standardbestückung | Jede 2. Wabe versetzt bestückt, umlaufende Wabenreihe außen ohne Bestückung. |



KARO AS Gummiwabenmatte

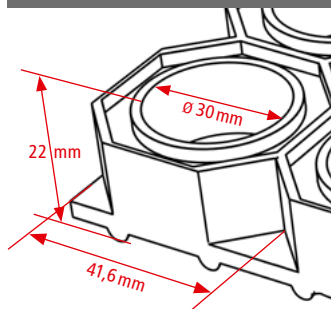

 Verwendung im Außenbereich



OBERSEITE

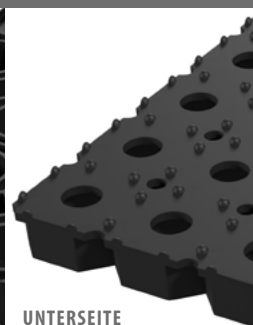

UNTERSEITE



AUFROLLBAR

DOMINO

GUMMIWABENMATTE

**ATTRAKTIVE
SONDER
ANGEBOTE**
bei Palettenabnahme!

Diese strapazierfähige Gummimatte bringt für den Einsatz in Nass- und Außenbereichen ideale Produkteigenschaften mit. Sie ist reinigungsintensiv und hält jeder Witterung stand. Wahlweise mit offenem oder geschlossenem Boden. Lässt sich einfach zu größeren Flächen verbinden. Maßhaltig, robust und leicht zu reinigen. Maßanfertigung in jeder Breite und Tiefe sowie Sonderformen.

| | |
|----------------------------|---|
| Material | Vollgummi, abriebfest und witterungsbeständig. |
| Oberfläche | Wabenmuster. |
| Unterseite | Matte 22 mm Höhe mit 3 mm hohen Noppen für Wasserablauf. Matte 18 mm Höhe ohne Noppen. |
| Farbe | Schwarz. |
| Boden | Offen oder geschlossen. |
| Mattenhöhe | Ca. 18 und 22 mm. |
| Standardmaße | Ca. 118 x 78 cm und ca. 150 x 100 cm. |
| Maßanfertigungen | – In jeder gewünschten Abmessung. – Größere Abmessungen werden mehrteilig gefertigt, geklebt. – Sonderformen lt. Zeichnung (z.B. dreieckig, trapezförmig oder kreisförmig). |
| Verbindungselemente | Aus Gummi, nur für Matten mit offenem Boden (siehe linke Seite unten). |
| Rundbürsten | Für DOMINO nicht empfohlen. |

Wichtig: Bei Bestellungen immer das gewünschte Mattenfertigmaß angeben.

CONNECT Verbindungselemente

Die Verbindungselemente verbinden die Gummiwabenmatten KARO AS und DOMINO schnell und einfach zu größeren Flächen (ca. 3 Stück/m). Sie können leicht in die dafür vorgesehenen Öffnungen der Matten von Hand eingedrückt und ebenso leicht wieder entfernt werden.

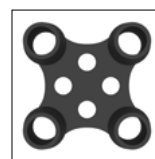

KARO AS

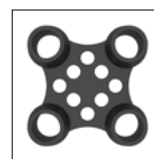

DOMINO



DOMINO Gummiwabenmatte

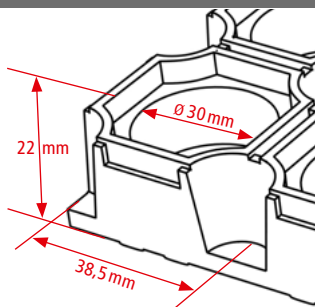

 Verwendung im Außenbereich

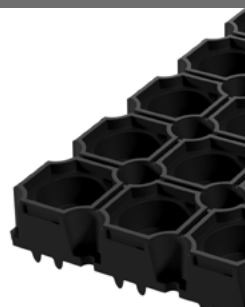

OBERSEITE

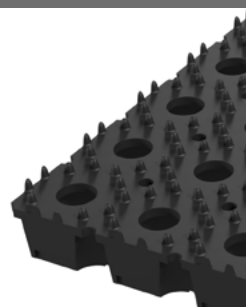

UNTERSEITE

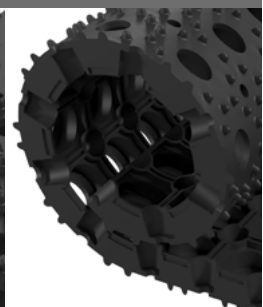

AUFROLLBAR



ENTER TEPPICHBODEN MIT RIPS OBERFLÄCHE

Empfohlen für die normale Beanspruchung im Innenbereich. Individuelle, kostengünstige Anwendungsmöglichkeiten wie zum Beispiel zur Ergänzung und Verlängerung von Eingangszonen, die bereits mit Top Clean Matten ausgestattet sind. Zwei Farbvarianten in strapazierfähigem Grob- und Feinrips stehen zur Wahl. Maßanfertigung in jeder Breite und Tiefe oder Rollenware.

| | |
|--------------------|---|
| Material | 100% UV-beständiges, strapazierfähiges Polypropylen. Bei 10 mm Höhe besteht die Unterseite aus rutschhemmendem Gummi. Falls notwendig, kann der Belag mit einem Teppichbodenkleber auf dem Boden fixiert werden. |
| Höhe | Ca. 7 und ca. 10 mm. |
| Rollenmaße | 10 mm Höhe 24,2 x 2 m; 7 mm Höhe 30,2 x 2 m. |
| Bestellmaße | Bei Maßanfertigung muss eine Maßtoleranz von bis zu $\pm 10\%$ berücksichtigt werden. Bitte immer mit Übermaß bestellen! Maßabweichungen sind kein Reklamationsgrund. Ab 2 m Gehentiefe wird die Matte mehrteilig angefertigt. |



ENTER Teppichboden

**Grobrips 10 mm
Standardfarben**



010 Anthrazit 020 Hellgrau

**Feinrips 7 mm
Standardfarben**



010 Anthrazit 020 Hellgrau

 Verwendung im Innenbereich
Überdachter Außenbereich



Farbabweichungen sind technisch bedingt nicht auszuschließen.

MASTER RAUHAARRIPSMATTE

Ob für den Innenbereich oder für überdachte Eingänge: Rauhaarripsmatten sind für die effektive Reinigung eine gute Wahl. Die Oberflächen aus robustem Nadelvlies saugen Nässe auf und stoppen sehr zuverlässig den Schmutz. Die Matten können in jeder gewünschten Größe und Form nach Ihren Angaben individuell gefertigt werden. Drei Farben stehen zur Wahl. Ebenso ist eine kostengünstige Rollenware in 12 x 2 m und 12 x 1 m im Angebot

| | |
|-------------------|--|
| Material | Nadelvlies mit flexiblem Schaumstoffboden. |
| Höhe | Ca. 17 mm und 22 mm. |
| Rollenmaße | 12 x 2 m und 12 x 1 m. |



MASTER Rauhaarripsmatte

Farben (Höhe 17 mm nur in anthrazit)



Anthrazit



Hellgrau



Beigemeliert

Farbabweichungen sind technisch bedingt nicht auszuschließen.

 Verwendung im Innenbereich
Überdachter Außenbereich



JETPRINT NEU! SAUBERLAUFMATTE

2 JAHRE
GARANTIE

Logo- und Werbematten sind eine großartige Möglichkeit, um eine einprägsame Botschaft an Ihre Kunden zu senden. Der Boden ist eine der größten noch unentdeckten Werbemöglichkeiten. Wir helfen Ihnen, diese zu nutzen! Durch hohe Druckqualität und exzellente Farbwiedergabe liefern wir innovative und aufmerksamkeitsregende Matten für jeden Zweck und jeden Anlass!

Unsere Logoclean-Matten lassen Sie kreativ werden: Wählen Sie Ihre Farben aus unserer Farbpalette aus und entwerfen Sie Ihre personalisierte Matte, die garantiert Aufmerksamkeit auf sich zieht. Gefertigt nach Ihren Vorgaben punktet sie ebenso mit einer sehr guten Schmutzaufnahme.

| | |
|-------------------------|---|
| Spezifikation | <ul style="list-style-type: none"> • Kundenspezifisches Design. • Stoppt Schmutz und Feuchtigkeit. • Strapazierfähige Nylonoberfläche. • Sonderfarben nach Pantone, HKS oder RAL gegen Aufpreis möglich. • Rutschfester Gummirücken • Sonderformen möglich • Bis 60° waschbar (bei der Wäscherei Ihres Vertrauens in Ihrer Nähe) • Made in Europe |
| Einsatzbereiche | Eingänge, Innenräume, Corporate Design, Point of Sale, jede Werbebotschaft |
| Material | Oberseite: High-Twist Nylon Oberfläche • Unterseite: Nitrilgummi |
| Standardbreiten | 60 cm, 75 cm, 85 cm, 115 cm, 150 cm 200 cm (Sonderbreiten auf Anfrage, gegen Aufpreis) |
| Standardlängen | alle Längen bis 400 cm (Sonderlängen bis 700 cm auf Anfrage, gegen Aufpreis) |
| Höhe | ca. 10 mm |
| Gewicht | 2,48 kg/m ² |
| Schmutzaufnahme | 600 g/m ² |
| Wasseraufnahme | 3-4 l/m ² |
| Zertifizierungen | EN 13501-1/Cfl-s1 • EN 14041 Antistatik • NFSI High-Traction |

Lieferbare Farben

| | | | |
|-----|-----|-----|-----|
| 601 | 602 | 603 | 604 |
| 605 | 606 | 607 | 608 |
| 609 | 610 | 611 | 612 |
| 613 | 614 | 615 | 616 |
| 617 | 618 | 619 | 620 |
| 621 | 622 | 623 | 624 |
| 625 | 626 | 627 | 628 |
| 629 | 630 | 631 | 632 |
| 633 | 634 | 635 | 636 |
| 637 | 638 | 639 | 640 |
| 641 | 642 | 643 | 644 |



MONOTONE **NEU!** SAUBERLAUFMATTE

2 JAHRE
GARANTIE

| | |
|---------------------------------|---|
| Produktdetails | <ul style="list-style-type: none"> • Komplementäre Uni-Farben • Schmutz-, Staub-, Feuchtigkeitskontrolle • Extrem strapazierfähige Nylonoberfläche • Rutschfester Gummirücken • Frei von PVC • Licht- und farbecht • 5 Jahre Herstellergarantie* • 11 Jahre gegen signifikanten Farbverlust • Made in Europe |
| Brandverhalten | EN 13501-1 / Cfl-s1 |
| Rutschfestigkeit | NFSI High-Traction |
| Gesamtgewicht | 2,40 kg/m ² |
| Gesamthöhe | ca. 11 - 12 mm |
| Schmutzaufnahme | 800 g/m ² |
| Wasseraufnahme | 3 - 4l/m ² |
| Einsatzbereiche | <ul style="list-style-type: none"> • Belebte öffentliche Eingänge • Empfangsbereiche und Rezeptionen • Flure • Aufzüge • Waschräume |
| Standardbreiten mit Rand | 85 cm, 115 cm und 150 cm |

| | |
|----------------------------------|--|
| Standardbreiten ohne Rand | 3 cm kleiner als für Matten mit Rand (z.B. 82 cm) |
| Standardlängen | jede Länge bis 400 cm |
| Überlängen | bis 700 cm |
| Koloration | Spinngefärbt (solution dyed) |
| Flor | 100 % High-Twist Nylon (HTN) Polyamid 6 |
| Florhöhe | ca. 10 - 11 mm |
| Florgewicht | ohne Trägermaterial: 600 g/m ² mit Trägermaterial: 700 g/m ² |
| Rücken | 100 % Nitrilgummi Erhältlich mit genopptem oder glattem Rücken |
| Rückenstärke | 1,40 mm |
| Rückengewicht | 1,70 kg/m ² |
| Randbreite | 20 mm – Erhältlich mit oder ohne Rand |
| Randstärke | 2,40 mm |
| Reinigung | <ul style="list-style-type: none"> • Waschbar bis zu 60 °C • Trocknergeeignet bis zu 60 °C |

Farben



Für alle Matten behalten wir uns eine produktionsbedingte Toleranz in der Größe von +/- 5% vor | Farbabweichungen können auftreten | * 2 Jahre unter industriellen Waschbedingungen





ANFRAGE

BESTELLUNG

Bauvorhaben: _____

Produktart: _____

Profilabstand: ca. 5 mm

Profilhöhe: ca. 12 mm ca. 17 mm ca. 22 mm ca. 27 mm ca. 42 mm

Einlagetyp/en: Einlagetyp 1: _____ Einlagetyp 2: _____

Einlagefarbe/n: Einlagefarbe 1: _____ Einlagefarbe 2: _____

Rahmen erforderlich: ja nein

Rahmentyp: Aluminium Edelstahl (rostfrei)

Die angegebenen Maße sind:

Rahmenaußenmaß:

oder Rahmeninnenmaß:

oder Mattenfertigmaß:

Anzahl: _____ Stück

Sonderanfertigung nach Zeichnung (anbei)

Sonderanfertigung nach Schablone (wird separat zugesandt)

Stablänge: _____ cm

Gehrichtung: _____ cm

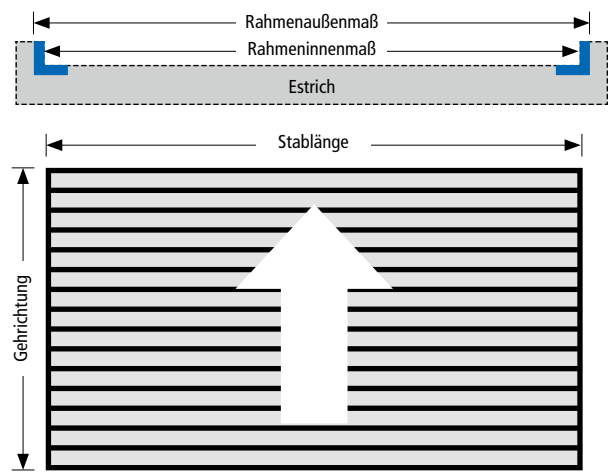

Die Eingangsmatte wird möglichst in einem Stück hergestellt. Größen, die in Abmessung und Gewicht zu unhandlich werden, müssen geteilt werden. Teilen Sie uns bitte ab einer Stablänge von 300 cm die Position der Tür/en anhand einer Skizze mit. **Mattenteilungen sind ab einer Stablänge von 300 cm und ab einem Gewicht von 50 kg erforderlich.**

- Bitte senden Sie mir ein Angebot für das Aufmaß vor Ort.
- Bitte senden Sie mir ein Angebot für das Einlegen der Matte vor Ort.
- Bitte senden Sie mir den Katalog und Preisliste zu.
- Bitte senden Sie mir den Katalog, Preisliste und Produktbox zu.

1. Rechnungsanschrift

Firma: _____

Kundennummer (falls vorhanden): _____

Name: _____

Straße: _____

PLZ: _____ Ort: _____

Telefon: _____ Fax: _____

E-Mail: _____

2. Lieferanschrift (falls abweichend)

Firma: _____

Name: _____

Straße: _____

PLZ: _____ Ort: _____

Telefon: _____

Lieferung erwünscht bis zum: _____

DATENSCHUTZERKLÄRUNG:

Ich erkläre mich damit einverstanden, dass die von mir zur Verfügung gestellten personenbezogenen Daten zum Zwecke der weiteren individuellen Betreuung, der Zusendung von Informationen und Angeboten ggf. auch von beauftragten verbundenen Unternehmen oder Dienstleistern verarbeitet und genutzt werden können. Sie können von der fuma Hauszubehör GmbH jederzeit Auskunft über Ihre gespeicherten personenbezogenen Daten und deren Berichtigung, Sperrung oder Löschung verlangen, Ihre Einwilligung jederzeit ändern oder widerrufen und der Verarbeitung oder Nutzung Ihrer Daten widersprechen.

Datum / Stempel / Unterschrift: _____

Die Datenschutzerklärung der fuma Hauszubehör GmbH können Sie im Internet unter www.fuma.com/datenschutz einsehen. Es gelten die Allgemeinen Geschäfts- und Lieferbedingungen, die Sie im Internet unter www.fuma.com/agb einsehen können.



**UNSER ZIEL IST ES, SIE AUCH WEITERHIN
SCHNELL UND ZUVERLÄSSIG MIT EINEM
MAXIMUM AN QUALITÄT ZU BELIEFERN.**

SCAN ME!



Zu Ihrem Kontakt mit
unseren Servicebüros!

[https://www.fuma.com/
services/servicebueros](https://www.fuma.com/services/servicebueros)

Qualität seit 1974

fuma[®]
Fußmatten-Systeme

fuma Hauszubehör GmbH

Reutäckerstraße 9 // 76307 Karlsbad

Telefon 07248 45073-0

info@fuma.com // www.fuma.com